

### DIFÚZNÍ MEMBRÁNY

JUTADREN  
 JUTADACH THERMOISOL 2AP  
 JUTADACH SUPER  
 JUTADACH MASTER  
 JUTADACH 190 AL  
 JUTADACH MONOLITIC  
 JUTADACH 95, 115, 135, 150

### DIFÚZNÍ MEMBRÁNY ZÁTĚROVÉ

JUTATOP 2AP  
 JUTATOP HTR

### NÍZKO DIFÚZNÍ FÓLIE

JUTAFOL D  
 JUTAFOL DTB  
 JUTACON

### PAROZÁBRANY

JUTAFOL N  
 JUTAFOL N AL  
 JUTAFOL REFLEX

### PAROBRZDY

JUTAVAP

### SPOJOVACÍ A TĚSNÍCÍ PRVKY

JUTADACH SP 38  
 JUTADACH SP SUPER  
 JUTADACH TPK SUPER  
 JUTADACH MASTIC SUPER  
 JUTADACH THK  
 JUTAFOL TPK  
 JUTAFOL SP1  
 JUTAFOL SP AL  
 JUTAFOL MASTIC  
 JUTAFOL TP 15  
 JUTAFOL PROF  
 JUTA SP UNI

# APLIKAČNÍ MANUÁL



KVALITA GARANTOVANÁ ISO 9001, ISO 14001, BS OHSAS 18001

## APLIKAČNÍ MANUÁL 01/2021 - OBSAH:

VÝROBNÍ SORTIMENT STAVEBNÍCH MATERIÁLŮ SPOLEČNOSTI JUTA A.S.	3
1. DOPLŇKOVÉ HYDROIZOLAČNÍ VRSTVY (DHV)	4
1.1 VYSOCE DIFÚZNÍ MEMBRÁNY (KONTAKTNÍ) JUTADACHY	4
1.1.1. KONTAKTNÍ DIFÚZNÍ MEMBRÁNA - V KONTAKTU S MĚKKOU TEPELNOU IZOLACÍ	4
1.1.1.1. JUTADACH 95 (2AP)	4
1.1.1.2. JUTADACH 115 (2AP)	4
1.1.2. KONTAKTNÍ DIFÚZNÍ MEMBRÁNA - V KONTAKTU S BEDNĚNÍM I S TEPELNOU IZOLACÍ	4
1.1.2.1. JUTADACH 135 (2AP), JUTADACH 150 (2AP)	4
1.1.2.2. JUTADACH MASTER (2AP) – pro zvýšené zatížení (zvýšená pevnost)	4
1.1.2.3. JUTADACH MONOLITIC (2AP) - zvýšená odolnost vůči chemickým impregnacím	5
1.1.2.4. JUTADACH 190 AL - s reflexní vrstvou	5
1.1.2.5. JUTADACH SUPER (2AP) – pro extrémní zatížení (vysoká pevnost)	5
1.1.2.6. JUTADACH THERMOISOL 2AP – zvýšená pevnost + zvýšená odolnost vůči chemickým impregnacím	5
1.1.3. FUNKCE JUTADACH	6
1.1.4. POUŽITÍ JUTADACH	6
1.1.5. MONTÁŽ JUTADACH - OBECNĚ	6
1.1.5.1. Montáž membrán JUTADACH (95, 115, 135, 150, 190 AL, THERMOISOL, MASTER, MONOLITIC)	7
1.1.5.2. Montáž membrán JUTADACH SUPER (2AP)	7
1.1.6. Hlavní montážní detaily vysoce difúzních DHV	8-12
1.1.7. NUTNOST SPOJOVÁNÍ PODSTŘEŠNÍCH MATERIÁLŮ	13
1.1.8. REFLEXNÍ FUNKCE MEMBRÁNY JUTADACH 190 AL	13
1.2 VYSOCE DIFÚZNÍ MEMBRÁNY (KONTAKTNÍ) ZÁTĚROVÉ JUTATOP	13
1.2.1. JUTATOP 2AP „NOVINKA“ – i pro třídu těsnosti DHV 2, velmi odolná, reakce na oheň třídy B	14
1.2.1. JUTATOP HTR (2AP) – vysoce UV a tepelně odolná (zejména pod fotovoltaické či solární panely zabudované tak, že zároveň nahrazují střešní krytinu či fasádní obklad), reakce na oheň třídy B	14
1.2.2. Funkce a použití	14
1.2.3. Montáž	14
1.3. FÓLIOVÉ (NEKONTAKTNÍ) DHV	16
1.3.1. NÍZKO DIFÚZNÍ FÓLIE JUTAFOL	16
1.3.1.1. JUTAFOL D 110, D 140	16
1.3.1.2. JUTAFOL DTB 150 (nekontaktní nebo kontaktní na bednění se spodní ventilací)	16
1.3.2. ANTIKONDENZAČNÍ FÓLIE (NEKONTAKTNÍ) JUTACON	16
1.3.2.1. JUTACON – antikondenzační, paronepropustná pro velkoplošné profilované krytiny	16
1.3.3. FUNKCE FÓLIÍ JUTAFOL / JUTACON	16
1.3.4. POUŽITÍ JUTAFOL / JUTACON	16
1.3.5. MONTÁŽ JUTAFOL / JUTACON - OBECNĚ	17
1.3.5.1. Hlavní montážní detaily fóliových DHV	18
1.3.5.2. Doporučené překrytí pásů fólií	20
1.3.5.3. Spojování a těsnění fóliových DHV	20
1.4. OPRAVY PODSTŘEŠNÍ DOPLŇKOVÉ HYDROIZOLAČNÍ VRSTVY	21
1.4.1. OTVOR DO VELIKOSTI 2 CM	21
1.4.2. OTVOR DO VELIKOSTI 15X15CM	21
1.4.3. OTVOR VĚTŠÍ NEŽ 15X15CM	22
1.5. TĚSNÍCÍ A SPOJOVACÍ KOMPONENTY PRO DHV	22
1.5.1. PÁSKA JUTADACH SP 38	22
1.5.2. TMEL JUTADACH MASTIC SUPER	22
1.5.3. PÁSKA JUTADACH SP SUPER	23
1.5.4. PÁSKA JUTADACH TPK SUPER	23
1.5.5. PÁSKA JUTAFOL SP1	24
1.5.6. PÁSKA JUTAFOL TPK	24
1.5.7. HMOTA JUTADACH THK	24
1.6. TECHNICKÁ DATA PRO PODSTŘEŠNÍ DOPLŇKOVÉ HYDROIZOLAČNÍ VRSTVY	26-27
1.6.1. TAB. 1 STANOVENÍ TRÍD TĚSNOSTI DHV PRO BETONOVÉ A PÁLENÉ STŘEŠNÍ KRYTINY S BSK 22° A VĚTŠÍM, POUŽITELNOSTI JEDNOTLIVÝCH FÓLIÍ A MEMBRÁN PODLE TRÍD DHV	28

1.6.2. TAB. 2	STANOVENÍ TŘÍD TĚSNOSTI DHV PRO BETONOVÉ A PÁLENÉ STŘEŠNÍ KRYTINY S BSK 16°, ZVÝŠENÉ POŽADAVKY	29
1.6.3. TAB. 3	STANOVENÍ TŘÍD TĚSNOSTI DHV PRO VLÁKNOCEMENTOVÉ MALOFORMÁTOVÉ STŘEŠNÍ DESKY, STANOVENÍ KLIM. OBLASTI	30
1.6.4. TAB. 4	BEZPEČNÉ SKLONY SKLÁDANÝCH KRYTIN (BSK)	31
1.6.5. TAB. 5	DOPORUČENÉ SKLADBY STŘEŠNÍHO PLÁŠTĚ	32-33
1.6.6. TAB. 6	POUŽITÍ JEDNOTLIVÝCH TYPŮ PÁSEK PODLE DETAILU A DRUHU FÓLIE ČI MEMBRÁNY	34
1.6.7. TAB. 7	DIMENZE VĚTRÁNÍ STŘECH PODLE TYPU A SKLONU STŘECHY	35
1.6.8. TAB. 8	KVALITATIVNÍ TŘÍDA MATERIÁLU FÓLIÍ LEHKÉHO TYPU PRO POKLÁDKU NA TUHÝ PODKLAD	35
1.6.9. TAB. 9	KVALITATIVNÍ TŘÍDA MATERIÁLU FÓLIÍ LEHKÉHO TYPU PRO POKLÁDKU NAD VZDUCHOOU MEZEROU	35
<b>2.</b>	<b>SEPARAČNÍ DRENÁŽNÍ VRSTVA POD FALCOVANÉ KRYTINY</b>	<b>38</b>
2.2	VYSOCE DIFÚZNÍ DRENÁŽNÍ MEMBRÁNY JUTADREN	38
2.2.1.	JUTADREN (2AP)*	38
2.2.2.	FUNKCE A POUŽITÍ	38
2.2.3.	MONTÁŽ MEMBRÁN JUTADREN – POD PLECHOVÉ FALCOVANÉ KRYTINY	38
2.2.4.	TECHNICKÉ PARAMETRY MEMBRÁN JUTADREN	39
<b>3.</b>	<b>PAROTĚSNÍCÍ VRSTVY</b>	<b>36</b>
3.1	STŘEDNĚ ÚČINNÉ PAROZÁBRANY	39
3.1.1.	JUTAFOL N 110	39
3.1.2.	JUTAFOL N 140	39
3.2	VYSOCE ÚČINNÉ PAROZÁBRANY (REFLEXNÍ)	40
3.2.1.	JUTAFOL REFLEX N 150 (AP)	40
3.2.2.	JUTAFOL NAL 170 (AP)	40
3.3	PAROBRZDY	40
3.3.1.	JUTAVAP 120 2 5	40
3.3.2.	JUTAVAP 120 2 12	40
3.3.2.	JUTAVAP 90 2 20	40
3.4.	FUNKCE PAROZÁBRAN A PAROBRZD	41
3.5.	POUŽITÍ PAROZÁBRAN A PAROBRZD	41
3.6.	REFLEXNÍ SCHOPNOST VYSOCE ÚČINNÝCH, REFLEXNÍCH PAROZÁBRAN	42
3.7.	MONTÁŽ PAROZÁBRAN A PAROBRZD	42
3.8.	OPRAVY PAROZÁBRAN A PAROBRZD	43
3.8.1.	OTVOR DO VELIKOSTI 2X2CM	44
3.8.2.	OTVOR VĚTŠÍ NEŽ 2X2CM	44
3.8.3.	ÚTĚSNĚNÍ KOTVÍCÍ SPONKY, PODTĚSNĚNÍ PŘÍMÉHO ZÁVĚSU	44
3.9.	Hlavní montážní detaily	45-47
3.10.	TĚSNÍCÍ A SPOJOVACÍ KOMPONENTY	48
3.10.1.	Tmel JUTAFOL MASTIC	48
3.10.2.	Páska JUTAFOL SP 1	48
3.10.3.	Páska JUTAFOL SP AL	49
3.10.4.	Páska JUTAFOL TP 15	49
3.10.5.	Páska JUTAFOL PROF	50
3.10.6.	Páska JUTA SP UNI	50
3.11.	TECHNICKÁ DATA PRO PAROZÁBRANY A PAROBRZDY	51
3.12.	DOPORUČENÉ APLIKACE PAROZÁBRAN A PAROBRZD	52
3.13.	DETAILY POUŽITÍ APLIKAČNÍCH PÁSEK PAROZÁBRAN	53
	VŠEOBECNÉ PODMÍNKY MONTÁŽE A REKLAMAČNÍ PODMÍNKY	54

## VÝROBNÍ SORTIMENT STAVEBNÍCH MATERIÁLŮ SPOLEČNOSTI JUTA a.s.

<b>PAROBRZDY PAROZÁBRANY</b>	Novinka	JUTAVAP	- různých parotěsných účinností
		JUTAFOL N	- samozhášivé i hořlavé varianty
		JUTAFOL N AL	- s reflexní hliníkovou vrstvou
		JUTAFOL REFLEX	- se speciální reflexní vrstvou
		JUTAFOL SP 1	- oboustranně lepící spojovací páska
		JUTAFOL SP AL	- spojovací páska s reflexní AL vrstvou
		JUTAFOL TP 15	- těsnící páska
		JUTAFOL MASTIC	- napojovací kaučukový tmel
		JUTAFOL PROF	- páska pro nalepení parozábrany na profily
		JUTADACH TPK SUPER	- páska pro těsnění pronikajících kotv.prvků
<b>PODSTŘEŠNÍ MEMBRÁNY A FÓLIE</b>	Novinka	JUTA SP UNI	- páska pro slepování parobrzd i parozábran
		JUTAFOL D	- paropropustná (nízko difúzní) fólie
			- samozhášivé i hořlavé varianty
		JUTAFOL DTB 150	- pro tříplášťové bedněné šikmé střechy
		JUTACON	- antikondenzační (absorpční) fólie
		JUTADACH (95,115,135,150)	- super paropropustné membrány
			- i ve verzi 2AP (s integrovanými lep. páskami)
		JUTADACH MASTER	- super paropropustná membrána vyšší pevnosti
	Novinka	JUTADACH 190 AL	- super paropropustná reflexní membrána
		JUTADACH SUPER 2AP	- super paropropustná membrána velké pevnosti
	JUTADREN (AP)	- super paropropustná drenážní membrána	
Novinka	JUTADACH MONOLITIC	- membrána se zvýš. odolností vůči chem.impreg.	
Novinka	JUTADACH THERMOISOL 2AP	- vysoce odolná membrána (pevn.,chem.)	
Novinka	JUTATOP 2AP (HTR)	- vysoce odolná membrána, i pro nízké sklony	
	JUTADACH SP 38	- oboustranně lepící pásy pro lepení přesahů	
	JUTADACH SP SUPER	- jednostranně lep. pásy pro přelepení detailů	
	JUTADACH MASTIC SUPER	- tmel pro lepení přesahů membrány	
	JUTADACH TPK SUPER	- páska pro podtěsnění kontralatí (i pro DHV 2)	
	JUTAFOL TPK	- pěnová páska pro podtěsnění kontralatí	
<b>TEPELNÁ IZOLACE (Iněná vata)</b>	Novinka	JUTADACH THK	- samonapěň. hmota pro podtěsnění kontralatí
		NATURIZOL	- 82-86 % lnu, $\lambda$ 0,039 W/m.K, $\mu$ 2,2
			- v tl. 4, 5, 6, 7, 8, 9, 10, 12, 14, 15 a 16 cm
<b>HYDROIZOLACE a GEOMEMBRÁNY</b> (radonové izolace)		JUNIFOL	- měrná tepelná kapacita 1.550 J/kg.K, 32 kg/m <sup>3</sup>
			- PEHD a PELLD fólie
			- základní šíře 8 m a 5,1 m, tl. 0,6 až 3 mm
<b>NOPOVANÁ FÓLIE</b>		JUNOP	- hladké i strukturované
			- výška nopů 8 mm ( šířka 2,4 m )
			- výška nopů 20 mm ( šířka 1,9 m )
<b>NETKANÉ GEOTEXTILIE</b>		geoNETEX M	- šíře 200 cm, od 200 do 1000 g/m <sup>2</sup>
		geoNETEX M/B	- šíře 200 a 250 cm, od 200 do 800 g/m <sup>2</sup>
		geoNETEX A	- šíře až 650 cm, od 100 do 1500 g/m <sup>2</sup>
		geoNETEX S	- šíře 200 cm, od 200 do 1200 g/m <sup>2</sup>
<b>TKANÉ GEOTEXTILIE</b>		GEOJUTEX	- šíře do 5,2m, pevnosti od 10 do 100 kN/m
<b>DRENÁŽ</b>		PETEXDREN	- šíře 150 cm, od 400 do 1200 g/m <sup>2</sup>
<b>PROTIEROZNÍ SÍŤ</b>		JUTENON EC	- 400, 500 a 700 g/m <sup>2</sup>
<b>MATERIÁLY NA KRYTÍ LEŠENÍ</b>		sítovina rašlový úplet	- šíře 156, 312, 624 cm, vazba 1:2, 1:1, 1:0
			barva zelená (resp. podle požadavku)
<b>VAROVNÉ PÁSY</b> ( pro inž. sítě )		polypropylenové tkaniny	
		POLYNET	- šíře 20, 25, 34 a 40 cm
<b>TKANÉ MŘÍŽKY PRO ARMOVÁNÍ</b> (např. nátěrů)		polypropylenové	- PL 55, PL 75
<b>UMĚLÝ TRÁVNÍK</b>		JUTAGRASS	- šíře 400 cm, různé druhy výšky vlasu
			- různé typy konstrukcí + barev

Bližší informace Vám podají pracovníci obchodní centrály (tel.: 499 209 211, e-mail: juta@juta.cz)

# 1. DOPLŇKOVÉ HYDROIZOLAČNÍ VRSTVY (DHV)

## 1.1 Vysoce difúzní membrány (kontaktní) JUTADACHY

### 1.1.1. kontaktní difúzní membrána - V KONTAKTU S MĚKKOU TEPELNOU IZOLACÍ

#### 1.1.1.1. JUTADACH 95 (2AP)\*

Plošná hmotnost 100 (g/m <sup>2</sup> )	Hodnota Sd 0,02 (m)	Vodotěsnost W1	Reakce na oheň E	Pevnost podélně / příčně 220 / 140 (N/50mm)
Použití:	Tříplášťová nebo dvouplášťová nebedněná střecha (pouze pro třídu těsnosti DHV 6, DHV 5), provětrávaná fasáda, použití max. ve 3. sněhové oblasti, bez extrémního zatížení větrem (max. 2. větrová oblast), není určena pro funkci dočasného zakrytí stavby, třída kvality USB-B			
Osová rozteč krokví	max. 1000 mm (není určena pro aplikaci na bednění či jiný tuhý podklad)			
Min. sklon použití	17°			
3 vrstvý materiál:	2 vnější vrstvy - PP netkaná textilie (pevnost) vnitřní vrstva - PP (hydroizolační s vysokou paropropustností)			

#### 1.1.1.2. JUTADACH 115 (2AP)\*

Plošná hmotnost 120 (g/m <sup>2</sup> )	Hodnota Sd 0,02 (m)	Vodotěsnost W1	Reakce na oheň E	Pevnost podélně / příčně 260 / 180 (N/50mm)
Použití:	Tříplášťová nebo dvouplášťová nebedněná střecha (pro třídu těsnosti DHV 6, DHV 5, DHV 4), provětrávaná fasáda, bez extrémního zatížení větrem, třída kvality UDB-B/USB-A			
Osová rozteč krokví	max. 1000 mm (není určena pro aplikaci na bednění či jiný tuhý podklad)			
Min. sklon použití	17°			
3 vrstvý materiál:	2 vnější vrstvy - PP netkaná textilie (pevnost) vnitřní vrstva - PP (hydroizolační s vysokou paropropustností)			

### 1.1.2. kontaktní difúzní membrána - V KONTAKTU S BEDNĚNÍM I S TEPELNOU IZOLACÍ

#### 1.1.2.1. JUTADACH 135 (2AP)\*, JUTADACH 150 (2AP)\*

Plošná hmotnost 140 (g/m <sup>2</sup> )	Hodnota Sd 0,02 (m)	Vodotěsnost W1	Reakce na oheň E	Pevnost podélně / příčně 290 / 205 (N/50mm)
150 (g/m <sup>2</sup> )	0,02 (m)	W1	E	310 / 215 (N/50mm)
Použití:	Tříplášťová nebo dvouplášťová bedněná i nebedněná střecha (pro třídu těsnosti DHV 6, DHV 5, DHV 4, DHV 3), provětrávaná fasáda, bez extrémního zatížení větrem, třída kvality UDB-B/USB-A			
Osová rozteč krokví	max. 1200 mm (u nebedněných střech)			
Min. sklon použití	17°			
3 vrstvý materiál:	2 vnější vrstvy - PP netkaná textilie (pevnost) vnitřní vrstva - PP (hydroizolační s vysokou paropropustností)			

#### 1.1.2.2. JUTADACH MASTER (2AP)\* - pro zvýšené mechanické zatížení (zvýšená pevnost)

Plošná hmotnost 160 (g/m <sup>2</sup> )	Hodnota Sd 0,02 (m)	Vodotěsnost W1	Reakce na oheň E	Pevnost podélně / příčně 420 / 420 (N/50mm)
Použití:	Tříplášťová nebo dvouplášťová bedněná i nebedněná střecha (pro třídu těsnosti DHV 6, DHV 5, DHV 4, DHV 3), provětrávaná fasáda, i v případě zvýšeného zatížení větrem a pro konstrukce s velkou roztečí nosných konstrukcí (krokve, vazníky), třída kvality UDB-A/USB-A			
Osová rozteč krokví	max. 1400 mm ( u nebedněných střech)			
Min. sklon použití	15°			
4 vrstvý materiál:	2 vnější vrstvy - PP netkaná textilie (pevnost) vnitřní vrstva - PP (hydroizolační s vysokou paropropustností) vnitřní výztužná mřížka			

\* verze 2AP : s 2 integrovanými spojovacími páskami (pro vytvoření větrozábrany, mimo Jutadach 95 2AP i pro vytvoření třídy těsnosti DHV 4, DHV 3). Baleno v rolích 1,5 x 50m, role balena do PE obalu

**1.1.2.3. JUTADACH MONOLITIC (2AP)\* - zvýšená odolnost vůči chemickým impregnacím**

Plošná hmotnost 160 (g/m <sup>2</sup> )	Hodnota Sd 0,1 (m)	Vodotěsnost W1	Reakce na oheň E	Pevnost podélně / příčně 280 / 220 (N/50mm)
Použití:	Tříplášťová nebo dvouplášťová bedněná i nebedněná střecha (pro třídu těsnosti DHV 6, DHV 5, DHV 4, DHV 3), provětrávaná fasáda, bez extrémního zatížení větrem, se zvýšenou odolností vůči chemickým impregnacím, tepelně odolná do +100°C, třída kvality UDB-A/USB-A			
Osová rozteč krokví	max. 1200 mm ( u nebedněných střech)			
Min. sklon použití	17°			
3 vrstvý materiál:	2 vnější vrstvy - PP netkaná textilie (pevnost) vnitřní vrstva - PES (hydroizolační s vysokou paropropustností)			

**1.1.2.4. JUTADACH 190 AL - s reflexní vrstvou**

Plošná hmotnost 200 (g/m <sup>2</sup> )	Hodnota Sd 0,045 (m)	Vodotěsnost W1	Reakce na oheň E	Pevnost podélně / příčně 350 / 190 (N/50mm)
Použití:	Tříplášťová nebo dvouplášťová bedněná i nebedněná střecha (pro třídu těsnosti DHV 6, DHV 5, DHV 4, DHV 3), provětrávaná fasáda, bez extrémního zatížení větrem, snižuje přehřívání podkroví (reflexní vrstva směrem k exteriéru), snižuje únik tepla (reflexní vrstva směrem k interiéru + 40mm vzduch. mezera mezi tepelnou izolací a membránou, zde ale tvoří třídu těsnosti pouze DHV 6), třída kvality UDB-B/USB-A			
Osová rozteč krokví	max. 1200 mm (u nebedněných střech)			
Min. sklon použití	17°			
4 vrstvý materiál:	2 vnější vrstvy - PP netkaná textilie (pevnost) vnitřní vrstva - PP (hydroizolační s vysokou paropropustností) AL reflexní vrstva - emisivita $\epsilon = 0,05$			

**1.1.2.5. JUTADACH SUPER 2AP – s vysokou pevností**

Plošná hmotnost 210 (g/m <sup>2</sup> )	Hodnota Sd 0,03 (m)	Vodotěsnost W1	Reakce na oheň E	Pevnost podélně / příčně 490 / 460 (N/50mm)
Použití:	Tříplášťová nebo dvouplášťová bedněná i nebedněná střecha (pro třídu těsnosti DHV 6, DHV 5, DHV 4, DHV 3), provětrávaná fasáda, i v případě extrémního zatížení větrem a pro konstrukce s velkou roztečí nosných konstrukcí (krokve, vazníky), třída kvality UDB-A/USB-A			
Osová rozteč krokví	max. 1400 mm (u nebedněných střech)			
Min. sklon použití	10°			
4 vrstvý materiál:	2 vnější vrstvy - PP netkaná textilie (pevnost) vnitřní vrstva - PP (hydroizolační s vysokou paropropustností) vnitřní výztužná mřížka			

**1.1.2.6. JUTADACH THERMOISOL 2AP – zvýšená pevnost, zvýšená odolnost vůči chemickým impregnacím**

Plošná hmotnost 210 (g/m <sup>2</sup> )	Hodnota Sd 0,15 (m)	Vodotěsnost W1	Reakce na oheň E	Pevnost podélně / příčně 380 / 420 (N/50mm)
Použití:	Tříplášťová nebo dvouplášťová bedněná či nebedněná střecha (pro třídu těsnosti DHV 6, DHV 5, DHV4, DHV 3), pro nízké sklony, se zvýšenou odolností vůči chemickým impregnacím, i v případě extrémního zatížení větrem (vysoké větrové a sněhové oblasti), tepelně odolná do +100°C, i pro konstrukce s velkou roztečí nosných konstrukcí, třída kvality UDB-A/USB-A			
Osová rozteč krokví	max. 1400 mm (u nebedněných střech)			
Min. sklon použití	10°			
2 vrstvý materiál:	horní vodotěsnicí vrstva - PUR (hydroizolační s vysokou paropropustností) spodní nosná vrstva - PES netkaná textilie (vysoká pevnost)			

\* verze 2AP s aplikovanými spojovacími páskami (pro vytvoření větrozábrany, popř. třídy těsnosti DHV 4, DHV 3)

Baleno v rolích 1,5 x 50m, role balena do PE obalu.

Podrobná tabulka technických dat pro podstřešní vysoce difúzní membrány je na straně 26 a 27.

### 1.1.3. Funkce JUTADACH

Difúzní membrány **JUTADACH** slouží jako paropropustné doplňkové hydroizolační vrstvy k ochraně podstřešních konstrukcí, tepelných izolací a podstřešních prostor před vlhkostí z deště a sněhu, před prachem a sazími a před nepříznivými účinky větru. Vysoká paropropustnost umožňuje odvětrávání vodních par z vnitřního prostoru objektu.

Membrány **JUTADACH 135, 150, MONOLITIC, 190 AL, MASTER, SUPER, THERMOISOL** lze použít pro všechny šikmé střešní konstrukce (dvouplášťové, tříplášťové, bez/s bedněním) jako doplňkovou hydroizolační vrstvu a jako větrozábranu, i pro skládané svislé obvodové pláště jako větrozábranu (bez vlivu UV záření – celoplošný obklad).

Membrány **JUTADACH 95 a 115** lze použít pro šikmé střešní konstrukce (větrané, nevětrané, ale nepodbité) jako doplňkovou hydroizolační vrstvu a jako větrozábranu, i pro skládané svislé obvodové pláště jako větrozábranu (bez vlivu UV záření – celoplošný obklad).

Lze využít celou výšku krokví pro tepelnou izolaci.

U dvouplášťové skladby nesmí bednění tvořit difúzně odporovou vrstvu.

Varianta **JUTADACH ...2AP** je provedena s integrovanými samolepicími okraji pro rychlou větrotěsnou pokládku.

Vhodně zvolené rozměry 1,5 x 50 m a hmotnost role maximálně ulehčují manipulaci. Proti znečištění je celá role zabalena do PE fólie.

Membrány **JUTADACH** je nutné skladovat v prostoru bez přístupu UV záření, nepodléhají hnilobě, plísním, jsou zdravotně nezávadné a plně recyklovatelné.

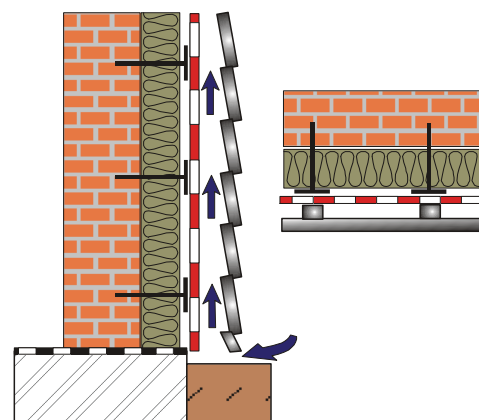

*Aplikace membrán JUTADACH jako hydroizolační větrozábrana páskou JUTADACH SP 38, nebo použít variantu JUTADACH ...2AP.*

### 1.1.4. Použití JUTADACH

Membrány **JUTADACH (95, 115, 135, 150, 190 AL, MASTER, MONOLITIC, SUPER, THERMOISOL)** doporučujeme pro šikmé střešní konstrukce zejména pro krytiny skládané, tj. pálené, betonové, vláknocementové, keramické a břidlicové, případně plechové. Materiály **JUTADACH** doporučujeme i pro ochranu tepelných izolací při vnějším zateplování obvodových stěn objektů se skládaným obvodovým pláštěm.

Na membránu nesmí dopadat UV záření (ani rozptýlené) procházející prosvětlovací či ventilační taškou, oknem, vikýřem, arkýřem apod., a to ani na membrány instalované na okolních a protilehlých stranách střechy. Rovněž u přesahů střechy je nutné zabránit působení UV záření (i rozptýleného) na membránu. Pokud membrána ze spodní strany v celé ploše není zakryta vhodným pro světlo (UV záření) neprostupným materiálem (vrstvou), nesmí do prostoru pod membránu vstupovat venkovní světlo (UV záření) okny či jinými transparentními plochami obálky budovy. Další dispozice - viz tabulky č.1, 2, 3, 4, 5, 6, 7, 8, 9 str. 26-37.

### 1.1.5. Montáž JUTADACH - obecně

Membrány **JUTADACH** se aplikují horizontálně nebo vertikálně, potišťenou stranou směrem ke střešní krytině (exteriéru). Pokládka začíná u okapu a postupuje směrem k hřebeni.

Horizontální i vertikální překrytí je min. 10 cm (podle sklonu střechy). Délková napojení (vertikální přesahy) se provádějí nad krokviemi (pod kontralatí). Membrána se připevňuje nekorodujícími hřeby s plochou hlavou nebo sponami mechanické sešivačky (a to vždy buď kryté přesahem dalšího pásu nebo kontralatí). Membrány **JUTADACH** se dále zajišťují kontralatěmi vzdálenými max. 1-1,2 m od sebe (u membrány **JUTADACH MASTER, JUTADACH SUPER** a **JUTADACH THERMOISOL 2AP** lze tuto vzdálenost zvětšit až na 1,4 m).

Při montáži jednotlivých pásů nesmí dojít k jejich přepnutí či šikmému napnutí tak, že by na materiálu vznikly „vlnky“. Aplikovaná tepelná izolace pod membránou nesmí membránu nadzdvíhat, zejména v případě, že nejsou vodotěsně podtěsněny kontralatě a nad membránou nezůstane dostatečně nadimenzovaná ventilační mezera.

V dolní části střechy u okapu je nutné hranu membrány nalepit na okapničku. V případě, že jen u přesahu střechy směrem k okapu je membrána podložena bedněním (ostatní plocha membrány leží přímo na krokviích), nesmí vznikat „schod“ (rozdílná výšková úroveň) mezi plochou membrány na krokviích a plochou membrány na bednění u přesahu střechy. To se řeší buď zapuštěným bedněním do krokví nebo navýšením výšky krokve vyrovnávací latí.

Střešní krytina musí obsahovat ventilační prvky dostatečné kapacity dle pokynů výrobce krytiny. Dle platných norem musí být umožněna dostatečná cirkulace vzduchu pod krytinou – zajištěna funkční ventilační mezera. Nad membránou

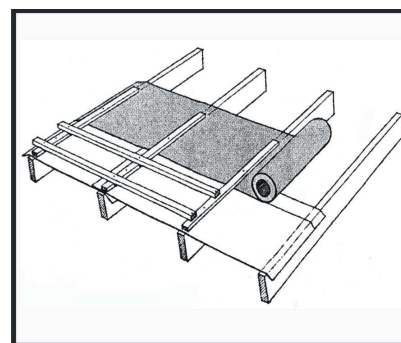

musí následovat kontralatě (výšky min. 40 mm), která vymezuje ventilační mezeru (dimenze ventilační mezery viz tabulka 7, str. 35) a umožňuje odvodnění. Všechny otvory pro vstup i výstup vzduchu musí být zabezpečeny proti vnikání živočichů. Případný prostor nezateplené střešní dutiny (vzniká zejména u „bungalovů“) či nezateplený půdní prostor, který je vybudován mezi podstřešní membránou a níže umístěnou tepelnou izolací, musí být účinně větrán.

V případě použití chemické impregnace na dřevo (popř. dalších chemikálií), tyto chemikálie mohou ovlivnit vlastnosti některých fólií či membrán. V tomto případě kontaktujte výrobce.

Zakrytí membrány střešní krytinou (u stěny obvodovým pláštěm, u přesahu podbitím) doporučujeme provést co nejdříve. Doba pro možnost funkce provizorního zakrytí střechy membránou je uvedena v Pozn. tabulky 8 na str. 36.

Souvislosti týkající se možnosti montáže membrán vůči plechovým krytinám a souvislosti pro případ použití membrán jako větrozábrany u větraných fasád s/bez vlivu UV jsou uvedeny v samostatných montážních návodech JUTA a.s.

### 1.1.5.1. Montáž membrán JUTADACH (95, 115, 135, 150, 190 AL, MASTER, MONOLITIC, THERMOISOL)

difúzní membrána s integrovanými páskami  
JUTADACH ..... 2AP (popř. páska JUTADACH SP 38)

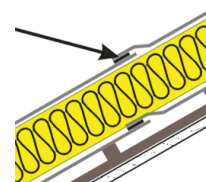

Pro zajištění větotěsnosti membrán a pro zabránění případného vztlínání vody mezi aplikovanými pásy, např. v důsledku dlouhotrvajícího deště, doporučujeme slepit jednotlivé pásy použitím variantou membrán JUTADACH ... 2AP s již aplikovanými spojovacími páskami na membráně, popř. membrány spojit páskami JUTADACH SP 38 (v přesahu) nebo JUTADACH SP SUPER (z exteriérové strany).

Použití pásky JUTADACH SP 38 (nebo verze membrán JUTADACH ... 2AP) doporučujeme vždy při sklonu menším než 22°, při potřebě vytvoření třídy těsnosti DHV 4, DHV 3, popř. při požadavku funkce větotěsnosti nebo dočasného zakrytí stavby. U membrány JUTADACH THERMOISOL se spojení přesahů vždy řeší použitím verze membrány JUTADACH THERMOISOL 2AP s integrovanými lepicími páskami membrány. **Další požadavky - viz. bod 1.1.7.**

Spojení membrány s okapničkou doporučujeme provést páskou JUTADACH SP 38, u membrán typů JUTADACH ... 2AP pak integrovanou lepicí páskou membrány prvního montovaného pásu.

V případě předmětů procházejících střešní konstrukcí (antény, ventil. potrubí aj.), je nutné v membráně vyříznout otvor, a napojení na pronikající předmět provést jednostranně lepicí páskou JUTADACH SP SUPER. Zajistit vyspádování a důsledně připevnit membránu kontralatěmi na nejbližších krokách.

Pro zajištění kvalitní těsnosti celé plochy doplňkové hydroizolační vrstvy doporučujeme mezi membránu JUTADACH a kontralatě vložit těsnící pásku JUTADACH TPK SUPER nebo JUTAFOL TPK (lepí se na membránu), popř. hmotu JUTADACH THK (nanáší se na spodní stranu kontralatě). Zejména je toto nutné u nízkých sklonů (méně než 22°), při podkročení BSK střešní krytiny a při stupni těsnosti DHV 3 a DHV 2. Kontralatě je nutné podtěsnit také v případech, kdy vlivem objemově nestálé tepelné izolace by mohlo dojít k vyduťování membrány směrem ke krytině a v případě požadavku zajištění funkce dočasného/provizorního zakrytí střechy membránou. Úžlabní kontralatě musí být membránou překryty nebo se musí vždy podtěsnit. Hmotu JUTADACH THK ani pásku JUTAFOL TPK nelze pro těsnění kontralatí použít v případě, že kontralatě celou svoji plochou neleží na membráně, tj. jsou např. místy bodově podloženy. V případě místy podložených (nadzdvižených) kontralatí musí být na membráně použita páska JUTADACH TPK SUPER vždy u jakéhokoliv sklonu. **Další souvislosti – viz. bod 1.1.7.**

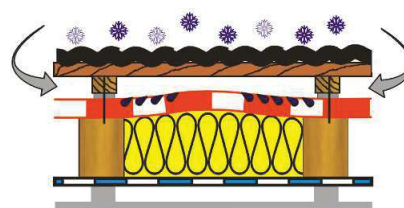

### 1.1.5.2. Montáž membrán JUTADACH SUPER 2AP

Postup montáže je stejný jako u ostatních membrán JUTADACH (kap. 1.1.5.), ale je nutné u sklonů 10°-15° aplikovat membránu na difúzní bednění a použít speciální spojovací a těsnící komponenty pro dosažení třídy těsnosti DHV 3. Přesahy při sklonech 10°-15° slepit tmelem JUTADACH MASTIC SUPER (nebo použít verzi JUTADACH SUPER 2AP), délková napojení (vertikální přesahy) provádějte pod kontralatěmi. Veškerá napojení a utěsnění prostupů proveďte páskou JUTADACH SP SUPER. Pod kontralatěmi je nutné provést utěsnění páskou JUTADACH TPK SUPER.

Podstřešní membránu připevněte ke konstrukci nekorodujícími hřeby s plochou hlavou nebo sponami mechanické sešíváčky, a to vždy pouze v místě přesahu a nad spojením tmelem ve spodní vrstvě membrány a zajistěte kontralatěmi.

1. latě nebo bednění
2. kontralatě
3. těsnící páska JUTADACH TPK SUPER
4. doplňková hydroizolační membrána JUTADACH SUPER  
+ spojovací tmelem JUTADACH MASTIC SUPER, + napojovací pásy JUTADACH SP SUPER
5. prkenné bednění – záklop
6. tepelná izolace mezi krokvi
7. tepelná izolace pod krokvi
8. parozábrana JUTAFOL REFLEX + spojovací pásy JUTAFOL SP1
9. interiérový obklad + rošt

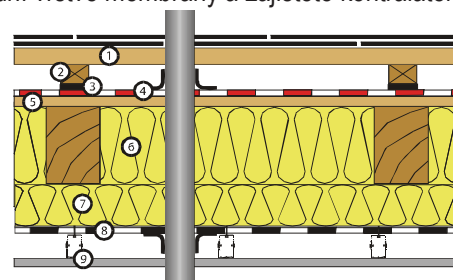



### 1.1.6. Hlavní montážní detaily vysoce difúzních DHV

#### a) ŘEŠENÍ U HŘEBENE – aplikace bez mezery pod hřebenem

V místě pod hřebenem pod membránou není zbytkový studený půdní prostor, popř. tento prostor je výrazně nižší než 150 cm  
– membrána je aplikována přes vrchol krokvi bez mezery.

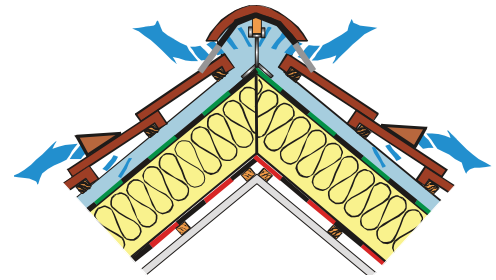
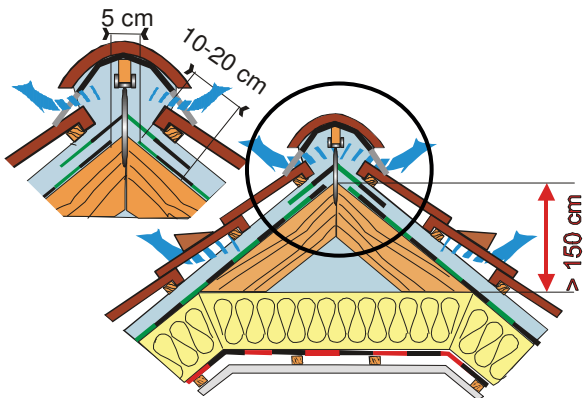

#### b) ŘEŠENÍ U HŘEBENE – aplikace s mezerou pod hřebenem

V místě pod hřebenem pod membránou je zbytkový studený půdní prostor o vysoké výšce, zejména větší než 1,5 m (popř. z interiéru do půdního prostoru je vytvořen průřez)  
– membrána je aplikována přes vrchol krokvi s 5-10 cm mezerou pod hřebenem a následným krytem ze stejné membrány. Pokud ve střeše má být zachována funkce ventilačního hřebene, kryt je nutno aplikovat mezi 2 kontralatě poloviční tloušťky. Přesah vůči hlavní membráně je 10-20 cm.

#### c) ZVLÁŠTNÍ DETAIL HŘEBENE s velkým vlivem větru (velké riziko zafoukání sněhu)

V místě pod hřebenem pod membránou je zbytkový studený půdní prostor o vysoké výšce, zejména větší než 1,5 m (popř. z interiéru do půdního prostoru je vytvořen průřez)  
– membrána je aplikována přes vrchol krokvi s 5-10 cm mezerou pod hřebenem tak, že vytváří zpětný ohyb mezi 2 kontralatěmi poloviční tloušťky. Mezi horní kontralatě a střešní latě se pak provede instalace krytu ze stejné membrány. Přesah vůči hlavní membráně je 10-20 cm. Ventilace střešní krytiny je nutno řešit pomocí odvětrávacích hlavic.

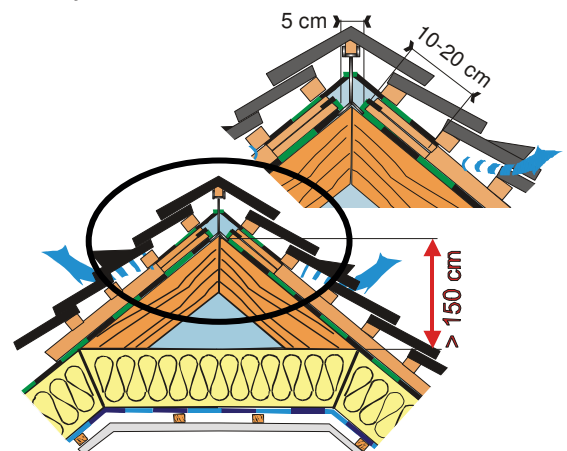

#### d) KRUHOVÝ PROSTUP

Nad místem prostupu umístíme ve spádu odvodňovací žlábek tak, aby stékající voda byla odváděna mimo místo prostupu. Přeřezáme kontralatě a prořízeme membránu. Odvodňovací žlábek zasuneme do prořízle membrány a páskou JUTADACH SP 38 (JUTADACH SP SUPER) jej k membráně přilepíme. Nad odvodňovací žlábek doplníme kontralatě, které podtěsníme páskou JUTADACH TPK SUPER, popř. hmotou JUTADACH THK.

Na membránu si obkreslíme obvod prostupu a provedeme „hvězdicovité“ rozříznutí membrány, kterým prostrčíme vstup. Z pásky JUTADACH SP SUPER si nastříháme pruhy délky cca 15cm a od spodního okraje přelepíme spoj vstup-membrána. Další pruhy pásky lepíme zprava i zleva vždy přes spodní pruh tak, aby jednotlivé přesahy byly „po vodě“ a aby nedocházelo k zadržování vody v přesahu.



e) **STŘEŠNÍ OKNO** (pro napojení je nutno použít vysoce difúzní membránu)

Podstřešní doplňková hydroizolace (membrána JUTADACH) musí být vždy vytažena kolem celého okna až k horní drážce rámu. Nad oknem musí být umístěn drenážní žlábek ve sklonu. Střešní okno je osazeno na pomocných kontralátích, obdélníkový otvor v membráně je vyříznut podle rámu okna.

**Varianta 1)** Napojení podstřešní DHV ke střešnímu oknu začínáme přichycením spodního přídatného pásu z kontaktní membrány JUTADACH k oknu, přes spodní přídatný pás umístíme lať pro uchycení střešní krytiny, pokračujeme přichycením bočních přídatných pásů z kontaktní membrány JUTADACH. Přes boční přídatné pásy umístíme nad oknem průběžnou lať pro kotvení střešní krytiny. Napojení podstřešní DHV ke střešnímu oknu dokončíme přichycením horního pásu z kontaktní membrány JUTADACH



Obr. Varianta 1

**Varianta 2)** Napojení podstřešní DHV ke střešnímu oknu provedeme pomocí límce z kontaktní vysoce difúzní membrány, který dodává výrobce stř. oken (např. Fenestra – obr. Varianta 2)



Obr. Varianta 2

Z důvodu zajištění proudění vzduchu ve ventilační mezeře nad DHV i v tom poli mezi kontralátěmi kde je střešní okno/a umístěno/y, je nutné sousedící kontralátě se střeším oknem přerušit vždy NAD i POD plochou hydroizolačního límce střešního okna. Ideálně přerušení takového rozměru, jaké dovolují rozteče střešních latí.

V případě, že je montovaná sestava více jak 2 střešních oken vedle sebe, je nutné tato přerušení kontralátí provádět tak, že přerušení vnějších kontralátí (na okraji sestavy střešních oken) bude provedeno blíže k detailu okna a přerušení kontralátí ve středu sestavy oken budou vždy dále od sestavy oken. Nedoporučujeme tvořit sestavu více jak 4 střešních oken vedle sebe.

Stejně výše uvedené nutnosti přerušování těchto kontralátí platí v případě, že nad kontralátěmi navazuje krytina na celoplošném bednění.

**Přerušení sousedících kontralátí  
NAD i POD hydroizolačním límcem střešního okna  
pro zabezpečení průběhu ventilace střešní krytiny**

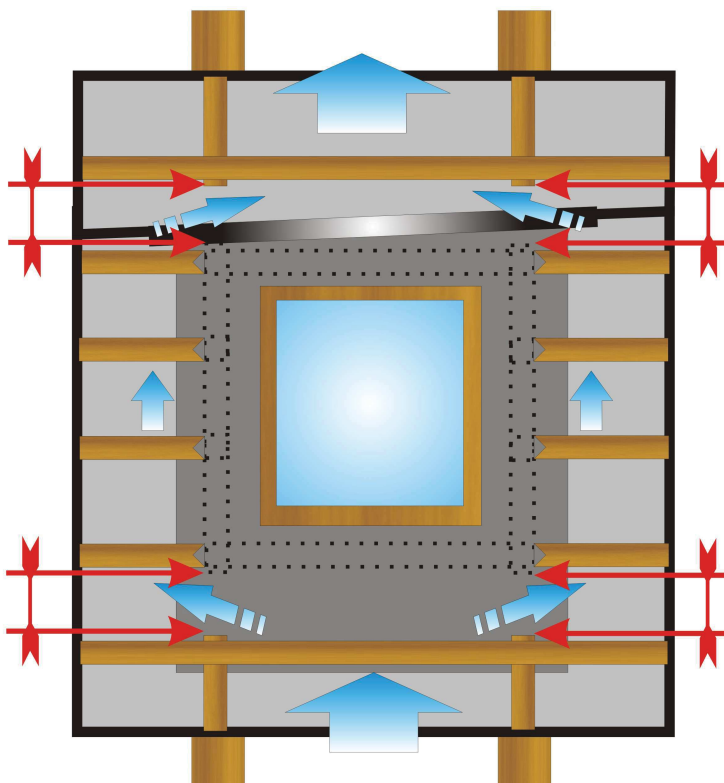

## VELUX – Instalování podstřešní pojistné hydroizolace – Napojení PHI ke střešnímu oknu

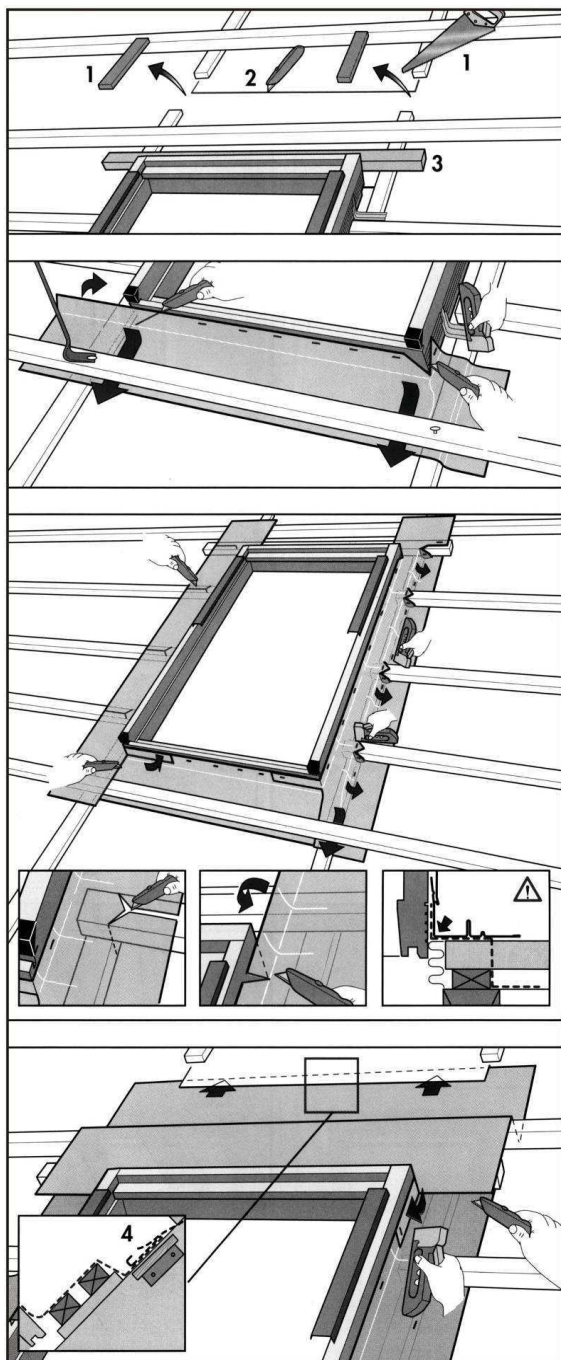

Podstřešní fólie musí být vždy vytažena kolem celého okna až k horní drážce na rámu.

Umístění drenážního žlábků ve sklonu nad oknem. Vyřízněte lať nad oknem (1). Podstřešní fólii nařízněte dle obr. (2). Pro podporu lemování umístěte nad oknem pomocnou montážní lať (3). Upevněte podstřešní fólii. Fólii při upevnění povytáhněte v rozích rámu směrem nahoru. Překrytí fólie musí být provedeno dle návodu, min. 200 mm

Ujistěte se, že na rámu okna je dostatek místa pro montáž bočních dílů lemování. Prověřte podpěru drenážního žlábků (4).

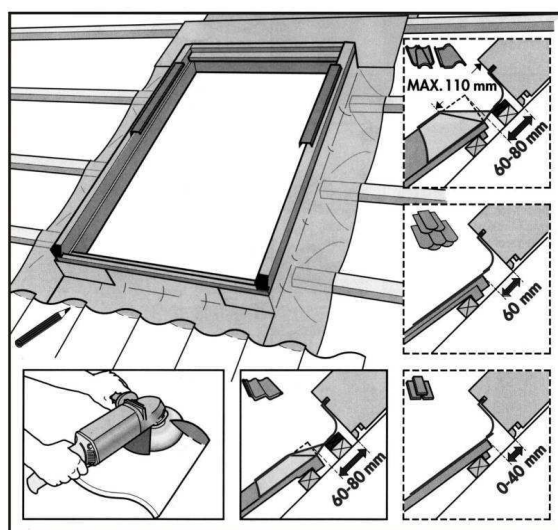
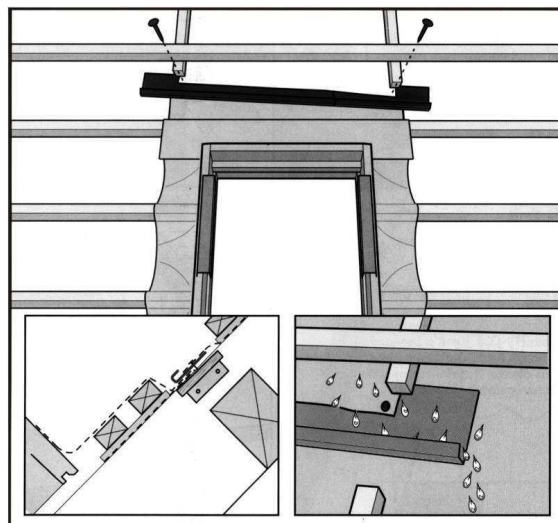
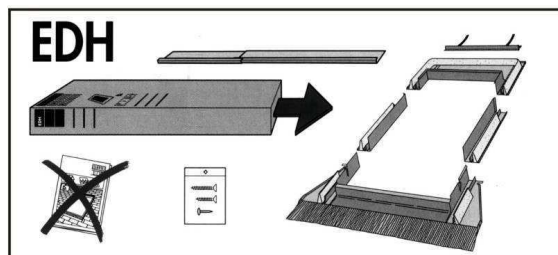

Balení obsahuje všechny části lemování včetně spojovacího materiálu.

Dokončete úpravy střešní konstrukce a osadte odvodňovací žlábek nad oknem.

Tento žlábek musí být vsunut pod střešní fólii ve sklonu s přesahem mimo rám okna.

Věnujte pozornost vzdálenosti mezi spodní hranou rámu okna a střešní krytinou. Řada střešních tašek (šablon) musí být neporušena (bez zkrácení tašek), aby bylo zaručeno dokonalé vodotěsné zabudování okna. Vrcholky hluboce profilovaných tašek musí být seříznuty, pokud je to nutné

- viz instrukce.

**FENESTRA – Napojení DHV ke střešnímu oknu**

Výrobce střešních oken FENESTRA doporučuje napojit podstřešní fólii ke střešnímu oknu 2 způsoby:

- 1) metodou přídavných pásů (Obr. 1-5)
- 2) pomocí límce PDM

[www.fenestra.cz](http://www.fenestra.cz)

info linka: 603 143 200

 e-mail: [fenestra@fenestra.cz](mailto:fenestra@fenestra.cz)

Obr. Varianta 1

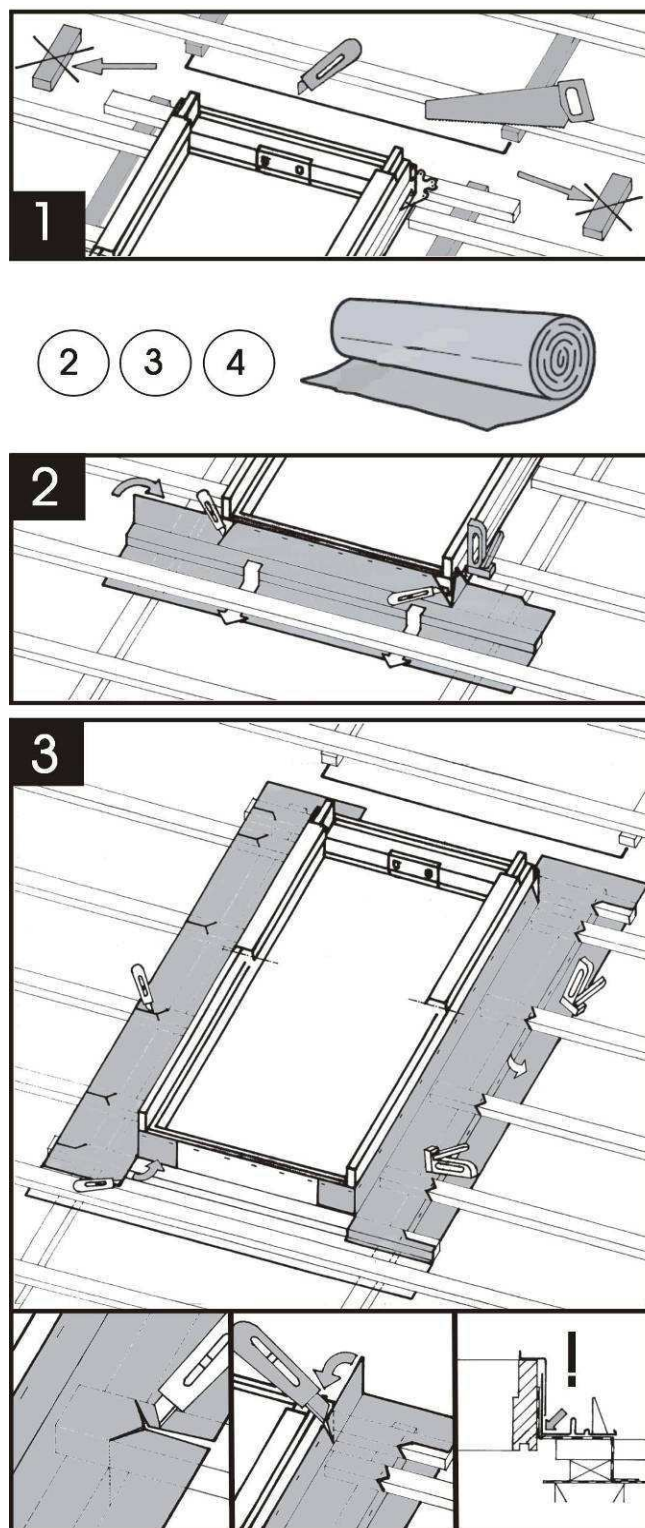

Obr. Varianta 2

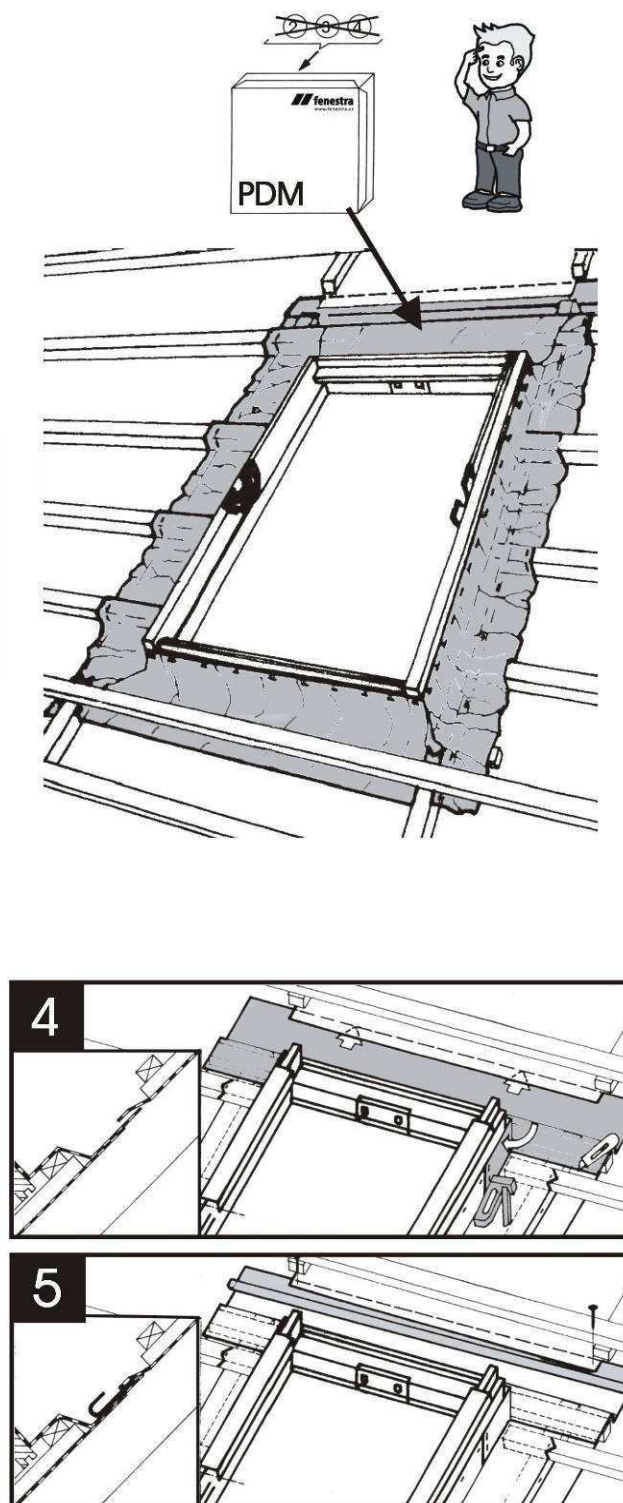

**SUNIZER – Příklad osazení světlovodu pro šikmou střechu**

**SUNIZER™**

WWW.SUNIZER.CZ

WWW.JUTA.CZ

**JUTA**

**VZOR OSAZENÍ TUBUSOVÉHO SVĚTLÍKU SUNIZER Ø530 mm PRO ŠIKMOU NEZATEPLENOU STŘECHU**

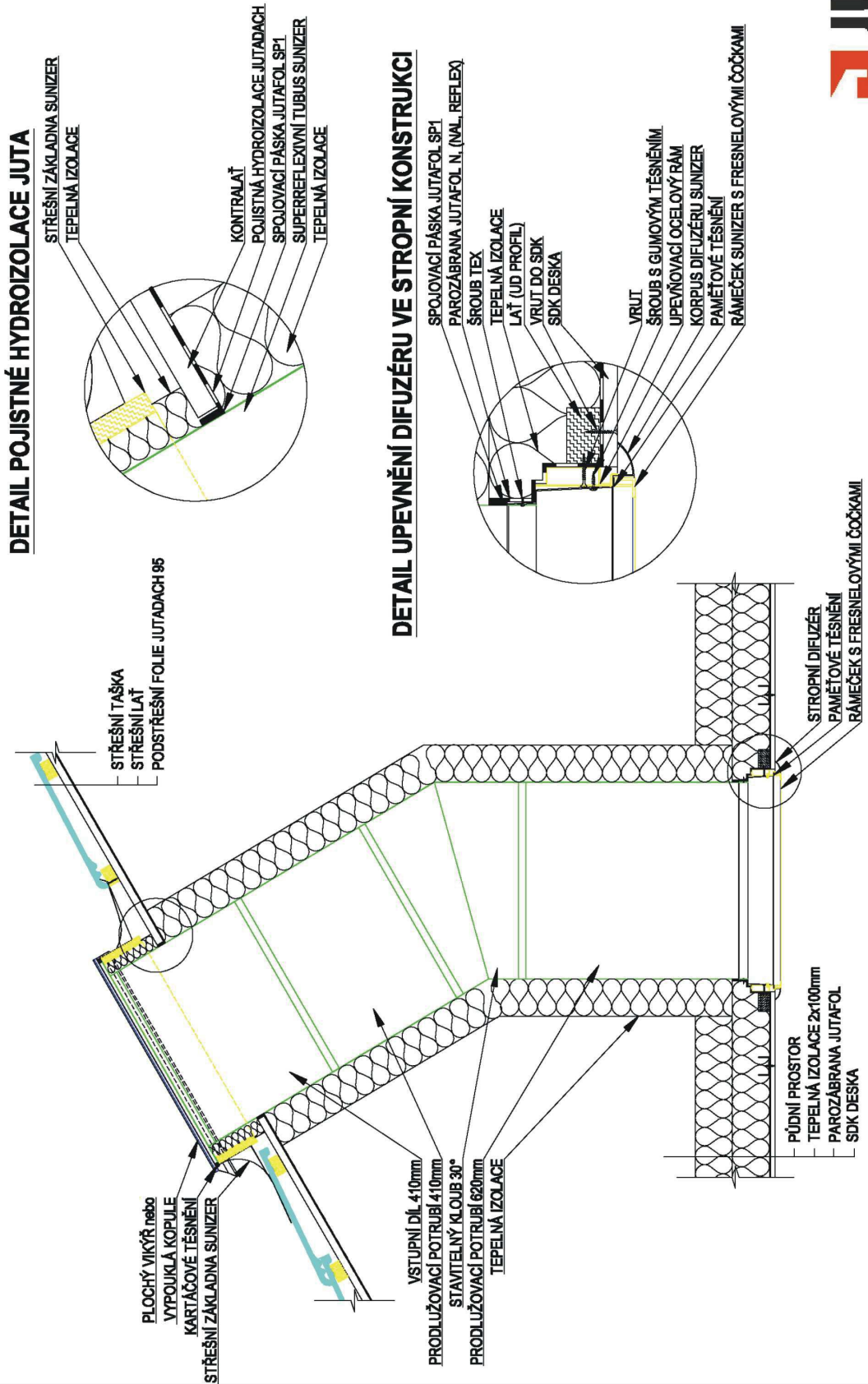

**DETAIL POJISTNÉ HYDROIZOLACE JUTA**

**DETAIL UPEVNĚNÍ DIFUZÉRU VE STROPNÍ KONSTRUKCI**

### 1.1.7. Nutnost spojování podstřešních materiálů

**SLEPOVÁNÍ PŘESAŤŮ** - Z hlediska běžné aplikace a zajištění správné vodotěsnosti všech typů kontaktních podstřešních difúzních membrán JUTADACH, doporučujeme použít verzi membrán JUTADACH ... 2AP či JUTATOP 2AP (s integrovanými lepicími páskami na membráně) nebo jejich spojování páskami JUTADACH SP 38 (popř. tmelem JUTADACH MASTIC SUPER za předpokladu, že membrána leží na tuhém podkladu), a to v těchto případech:

- pokud je sklon střechy menší než 22° nebo pokud sklon střechy je menší než bezpečný sklon krytiny
- pokud doplňková hydroizolační membrána JUTADACH má splňovat i funkci větrozábrany
- pokud doplňková hydroizolační membrána JUTADACH má splňovat funkci dočasněho zakrytí stavby (DHV 3)
- pokud z hlediska podmínek střechy vzniká požadavek třídy těsnosti DHV 4, DHV 3, DHV 2 (u JUTATOP 2AP)
- **slepování přesahů je zároveň potřeba v případě, že střešní skladba má sice vyšší sklon, ale plocha fólie má řešit zabránění vzniku „horizontálního průvanu“ skrz střešní dutinu („půdní prostor“) konstrukce. Toto je důležité zejména při použití větropropustné skládané krytiny a umístění stavby v místě s vyšším vlivem větru či ve vysoké větrové oblasti. Tj. pro snížení rizika nasávání vodních srážek skrz krytinu do střešní skladby a dutiny.**

**TĚSNĚNÍ KONTRALATÍ** – Pro vytěsnění detailu mezi membránou a kontralatí doporučujeme použití pásky JUTADACH TPK SUPER, nebo JUTAFOL TPK či samonapěňovací hmoty JUTADACH THK, a to v těchto případech :

- pro sklon střechy menší než 22° nebo pokud sklon střechy je menší než bezpečný sklon krytiny
- vždy u kontralatě v úžlabí (pokud DHV prochází pod úžlabní kontralatí)
- v případech, kdy vlivem objemově nestálé tepelné izolace vzniká riziko vydutí membrány směrem ke krytině
- pokud doplňková hydroizolační membrána JUTADACH má splňovat funkci dočasněho zakrytí stavby (u provedení v třídě těsnosti DHV 2 pouze pomocí pásky JUTADACH TPK SUPER)
- pokud z hlediska podmínek střechy vzniká požadavek třídy těsnosti DHV 3, DHV 2 (u JUTATOP 2AP)
- v případě tuhého podkladu pod membránou doporučujeme kontralatě podtěsnit vždy (tj. i u tříd těsnosti DHV 5 a DHV 4 - pozn.: pro tento případ lze použít i pásku JUTAFOL TPK)

Pozn.1: POZOR ! Oba typy pásek se vždy lepí lepicí stranou pásky na podstřešní membránu (nikoliv na kontralatě !!!).

Pozn.2: Funkci dočasněho zakrytí stavby lze provést pouze v případě použití třídy těsnosti DHV 3, DHV 2 nebo DHV 1  
Viz. Tab. 1-3 Třídy těsnosti doplňkové hydroizolace, str. 28-30 a pozn. tabulky 8, str. 36.

### 1.1.8. Reflexní funkce membrány JUTADACH 190 AL

Difúzní membrána JUTADACH 190 AL slouží jako stejně jako ostatní vysoce difúzní membrány JUTADACH jako paropropustná doplňková hydroizolační vrstva k ochraně podstřešních konstrukcí, tepelných izolací a podstřešních prostor před vlhkostí z deště a sněhu, před prachem a sazími a před nepříznivými účinky větru. Vysoká paropropustnost umožňuje odvětrávání vodních par z vnitřního prostoru objektu. Ostatní aplikační dispozice jsou shodné jako u membrány JUTADACH 135. V případě zateplené konstrukce jako parotěsnící vrstvu konstrukce pak doporučujeme použít reflexní parozábranu s ekvivalentní difúzní tloušťkou  $S_d > 100$  m.

Díky připojené reflexní vrstvě je membrána JUTADACH 190 AL schopna zabezpečit zlepšení tepelné stability interiéru během období působení vysokých venkovních teplot  
= „**sníží** **přehřívání podkroví**“ (při instalaci reflexní vrstvy směrem k exteriéru, ke střešní krytině či fasádnímu obkladu).

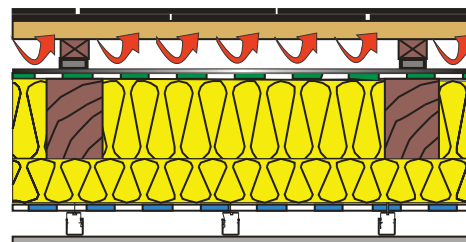

Pro zachování reflexní schopnosti je nutná u reflexní vrstvy sousedící vzduchová mezera o tloušťce 40 mm.

Reflexní účinnost: Emisivita  $\epsilon = 0,05$

Reflexní účinnost po testu stárnutí: Emisivita  $\epsilon = 0,05$

## 1.2 Vysoce difúzní membrány (kontaktní) zátěrové JUTATOP 2AP

### 1.2.1.1. JUTATOP 2AP - i pro třídu těsnosti DHV 2, odolná, třída reakce na oheň B

Plošná hmotnost 270 (g/m <sup>2</sup> )	Hodnota Sd 0,02 (m)	Vodotěsnost W1	Reakce na oheň B	Pevnost podélně / příčně 360 / 240 (N/50mm)
Použití:	Tříplášťová nebo dvouplášťová bedněná i nebedněná střecha (při třídě těsnosti DHV 6, DHV 5, DHV 4, DHV 3 i DHV 2), provětrávaná fasáda, bez extrémního zatížení větrem, extrémně odolná membrána s prodlouženou UV stabilitou, se zvýšenou odolností vůči chemickým impregnacím, tepelně odolná do +100°C, doporučovaná pro „dočasné zakrytí stavby“, třída kvality UDB-A/USB-A			
Osová rozteč krokví	max. 1200 mm (u nebedněných střech)			
Min. sklon použití	5°			
2 vrstvý materiál:	Vrstva - PES netkaná textilie (pevnost) zátěr - speciální polymer (hydroizolační s vysokou paropropustností)			

### 1.2.1.2. JUTATOP HTR (2AP) – vysoce UV a tepelně odolná(zejména pod fotovoltaické či solární panely zabudované tak, že zároveň nahrazují střešní krytinu či fasádní obklad)

Plošná hmotnost 300 (g/m <sup>2</sup> )	Hodnota Sd 0,04 (m)	Vodotěsnost W1	Reakce na oheň B	Pevnost podélně / příčně 380 / 250 (N/50mm)
Použití:	Tříplášťová nebo dvouplášťová bedněná i nebedněná střecha (pro třídu těsnosti DHV 6, DHV 5, DHV 4, DHV 3 i DHV 2), provětrávaná fasáda, bez extrémního zatížení větrem, tepelně odolná do +120°C, odolná membrána s prodlouženou UV stabilitou, se zvýšenou odolností vůči chemickým impregnacím, třída kvality UDB-A/USB-A			
Osová rozteč krokví	max. 1200 mm (u nebedněných střech)			
Min. sklon použití	5°			
2 vrstvý materiál:	Vrstva - PES netkaná textilie (pevnost) zátěr - speciální polymer (hydroizolační s vysokou paropropustností)			

### 1.2.2. Funkce a použití

JUTATOP 2AP je dvouvrstvá doplňková hydroizolační membrána zátěrového typu, která je extrémně odolná s prodlouženou UV stabilitou a má zvýšenou odolnost vůči chemickým impregnacím. Skládá se ze spodní netkané polyesterové textilie a z vrchního funkčního zátěru. Při provedení v třídě těsnosti DHV 2 ji lze použít až 8 týdnů pro funkci „dočasného zakrytí stavby“.

JUTATOP 2AP je vhodný pro použití jako kontaktní nebo nekontaktní podstřešní difúzní membrána v šikmých střešních systémech, a to i s velmi nízkým sklonem, je vhodný pro instalaci v šikmých střešních systémech skládaných pálených, betonových, vláknocementových, keramických a břidlicových krytin. Lze jej použít i na vertikální konstrukce stěn jako větrozábranu. Lze ji použít přímo na plné difúzní bednění nebo na tepelnou izolaci. Lze využít celou výšku krokví pro tepelnou izolaci. Robustní skladba membrány JUTATOP 2AP umožňuje použití na plném bednění. Skladba membrány zajišťuje dobrou vodotěsnost při dešti a to až pro třídu těsnosti DHV 2 (viz. Tab. 1-3 Třídy těsnosti doplňkové hydroizolace, str. 28-30), při použití speciálních spojovacích a těsnících komponentů (Jutadach SP Super, Jutadach TPK Super). JUTATOP 2AP odvádí vodní páry z konstrukce ven, vytváří uzavřený systém pro tepelnou izolaci, která je chráněna před deštěm, sněhem, větrem, prachem a vlhkostí.

Membrána JUTATOP 2AP je vybavena 2 integrovanými lepícími páskami, které při vzájemném slepení v takovém přesahu vytvoří dokonalý větotěsnící a vodotěsnící spoj. Určené zejména pro stupeň těsnosti DHV 2, popř. pro potřebu dokonalé větotěsnosti. Lze ji však použít i pro třídy těsnosti DHV 6, DHV 5, DHV 4 a DHV 3.

Verze membrány JUTATOP HTR je membrána s vysokou teplotní odolností, určená zejména pro skladby střech s aplikovanými fotovoltaickými či solárními panely do vrstvy krytiny nebo do vrstvy fasádního obkladu.

### 1.2.3. Montáž

Postup montáže je stejný jako u ostatních membrán JUTADACH (kap. 1.1.5. a kap. 1.1.6.).

Sklon střechy $\geq 22^\circ$ nebo třída těsnosti DHV 6, DHV 5	Aplikaci lze provést jen s neslepenými přesahy (min. 12 cm), u třídy DHV 5 je nutné podložení bedněním nebo tvarově a rozměrově stálou tepelnou izolací.
$10^\circ < \text{Sklon střechy} < 22^\circ$	Aplikaci je nutno provést se slepením přesahů membrány JUTATOP 2AP

Nebo třída těsnosti DHV 4, DHV 3	integrovány páskami membrány, u třídy DHV 3 je navíc nutno provést podtěsnění kontratát páskou JUTADACH TPK SUPER. Sklon střechy zároveň nesmí být nižší než 10°. Aplikace ve dvouplášťové skladbě střechy.
5° < Sklon střechy < 10° nebo třída těsnosti DHV 2 nebo dočasné zakrytí stavby	Je nutné aplikovat membránu na difúzní (paropropustné) bednění a použít speciální spojovací a těsnící komponenty pro dosažení třídy těsnosti DHV 2. Přesahy slepit integrovány páskami membrány, podtěsnění kontratát provést páskou JUTADACH TPK SUPER. Sklon střechy nesmí být nižší než 5°.

Podstřešní membránu připevňte ke konstrukci nekorodujícími hřeby s plochou hlavou nebo sponami mechanické sešíváčky, a to vždy pouze v místě přesahu nad místem budoucího spojení přesahů páskami ve spodní vrstvě membrány a zajistěte kontratěmi.

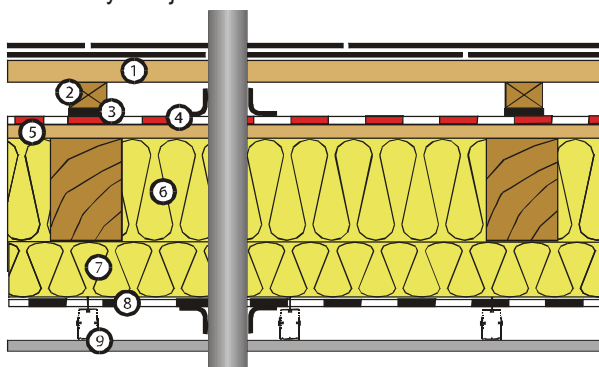

1. latě nebo bednění
2. kontratě
3. těsnící páska JUTADACH TPK SUPER
4. doplňková hydroizolační membrána zátěrová JUTATOP 2AP + napojovací pásy JUTADACH SP SUPER
5. prkenné bednění – záklop
6. tepelná izolace mezi krokvi
7. tepelná izolace pod krokvi
8. parozábrana JUTAFOL REFLEX + spojovací pásy JUTAFOL SP1
9. interiérový obklad + rošt

Na membránu nesmí dopadat UV záření (ani rozptýlené) procházející prosvětlovací či ventilační taškou, oknem, vikýřem, arkýřem apod., a to ani na membrány instalované na okolních a protilehlých stranách střechy. Rovněž u přesahů střechy je nutné zabránit působení UV záření (i rozptýleného) na membránu. Pokud membrána ze spodní strany v celé ploše není zakryta vhodným pro světlo (UV záření) neprostupným materiálem (vrstvou), nesmí do prostoru pod membránu vstupovat venkovní světlo (UV záření) okny či jinými transparentními plochami obálky budovy.

Případný prostor nezateplené střešní dutiny (vzniká zejména u „bungalovů“) či nezateplený půdní prostor, který je vybudován mezi podstřešní membránou a níže umístěnou tepelnou izolací, musí být účinně větrán.

V případě použití chemikálií, tyto chemikálie mohou ovlivnit vlastnosti membrán. V tomto případě kontaktujte výrobce.

V případě provedení v třídě těsnosti DHV 2, může membrána JUTATOP 2AP až 8 týdnů plnit funkci dočasného zakrytí stavby.

Nejpozději do 6 měsíců od termínu instalace membrány JUTATOP do konstrukce, musí být membrána plně chráněna vůči působení UV záření (i rozptýlenému).

Fólie je nutné skladovat v prostoru bez přístupu UV záření, nepodléhají hnilobě, plísním, jsou zdravotně nezávadné a plně recyklovatelné.

Další dispozice - viz tabulky č.1, 2, 3, 4, 5, 6, 7, 8, 9 str. 26-37.



### 1.3. Fóliové (nekontaktní) DHV

#### 1.3.1. Nízko difúzní fólie JUTAFOL

##### 1.3.1.1. JUTAFOL D 110, D 140

Plošná hmotnost	Hodnota Sd	Vodotěsnost	Reakce na oheň	Pevnost podélně / příčně
110 (g/m <sup>2</sup> )	2 (m)	W2	Standard F	250 / 240 (N/50mm)
140 (g/m <sup>2</sup> )	2 (m)	W2	Speciál E	280 / 250 (N/50mm)
Použití:	tříplášťová nebedněná větraná střecha (ventilační mezera nad i pod fólií), bez dotyku s bedněním či s tepelnou izolací, pouze pro třídu těsnosti DHV 6, u variant „Speciál“ třída kvality USB-B			
Osová rozteč kroků	max. 1200 mm			
Min. sklon použití	17°			
3 vrstvý materiál:	2 vnější vrstvy – oboustranná PE laminace mikroperforovaná (hydroizolační s paropropustností) vnitřní vrstva – armovací PE mřížka (pevnost)			
Varianta STANDARD SPECIAL	Reakce na oheň F ( 10 cm od kraje červený značící pásek) Reakce na oheň E ( 10 cm od kraje zelený značící pásek)			

##### 1.3.1.2. JUTAFOL DTB 150 (nekontaktní nebo kontaktní na odvětrávané bednění)

Plošná hmotnost	Hodnota Sd	Vodotěsnost	Reakce na oheň	Pevnost podélně / příčně
150 (g/m <sup>2</sup> )	5 (m)	W1	E	330 / 400 (N/50mm)
Použití:	tříplášťová nebedněná (ventilační mezera nad i pod fólií) i bedněná větraná střecha (ventilační mezera nad fólií a pod bedněním), netrpí stanovým efektem, pro třídy těsnosti DHV 6 nebo DHV 5 (na odvětrávaném bednění – tříplášťový střešní systém), třída kvality UDB-B/USB-A			
Osová rozteč kroků	max. 1400 mm (u nebedněných střech)			
Min. sklon použití	17°			
4 vrstvý materiál:	2 speciální vrstvy – (hydroizolační s paropropustností) spodní vrstva – netkaná textilie (ochranná vrstva proti mech. poškození, částečná absorpce při zvýšené vlhkosti na vnitřní straně) vnitřní vrstva – armovací PE mřížka (pevnost)			

#### 1.3.2. Antikondenzační fólie (nekontaktní) JUTACON

##### 1.3.2.1. JUTACON – antikondenzační, paronepropustná pro velkoplošné profilované krytiny

Plošná hmotnost	Hodnota Sd	Vodotěsnost	Reakce na oheň	Pevnost podélně / příčně
140 (g/m <sup>2</sup> )	50 (m)	W1	F	900 / 800 (N/50mm)
Použití:	tříplášťová nebedněná větraná střecha (ventilační mezera nad i pod fólií), absorpční vrstva zamezuje odkapávání zkondenzované vodní páry, po uplynutí kondenzačních podmínek se tato vlhkost odvětrává do ventilační mezery pod fólií, pouze pro třídu těsnosti DHV 6			
Osová rozteč kroků	max. 1400 mm			
Min. sklon použití	12°			
4 vrstvý materiál:	2 vrstvy – oboustranná PP laminace (hydroizolační, paronepropustná) vnitřní vrstva – armovací PP tkanina (pevnost) spodní vrstva – absorpční netkaná textilie			

Baleno v rolích 1,5 x 50m, role balena do PE obalu.

Podrobná tabulka technických dat pro podstřešní fólie je na straně 24 a 25.

#### 1.3.3. Funkce fólií JUTAFOL / JUTACON

Difúzní fólie **JUTAFOL** slouží jako nízko paropropustná doplňková hydroizolace, absorpční fólie **JUTACON** slouží jako antikondenzační podstřešní doplňková hydroizolace k ochraně podstřešních konstrukcí, tepelných izolací a podstřešních prostor před vlhkostí z deště a sněhu, před prachem a sazemí. Fólie **JUTAFOL D** / **JUTACON** spolu s ventilačními mezerami pod fólií umožňují odvětrávání vodních par z vnitřního prostoru objektu.

Fólie **JUTAFOL D / JUTACON** je určena pouze pro větrané nebedněné šikmé střešní systémy a slouží jako náhrada plného podbití s hydroizolační vrstvou. Vzhledem k vysokým nákladům na podbití lze montáží této fólie ušetřit pracovní čas, materiál i finance.

Podstřešní fólii **JUTAFOL DTB 150** lze použít pro větrané šikmé střešní systémy a zejména pro větrané bedněné šikmé střešní konstrukce (s ventilační vzduchovou mezerou i pod bedněním). Fólie netrpí stanovým efektem.

**U všech těchto fólií nelze využít celou výšku krokví pro tepelnou izolaci – vždy je nutná spodní ventilační mezera. Proto jejich použití doporučujeme jen pro nezateplené střechy, pro střechy jednoduchého tvaru, bez úžlabí apod.**

Vhodně zvolené rozměry 1,5 x 50 m a hmotnost role maximálně ulehčují manipulaci. Proti znečištění je celá role zabalena do PE fólie.

Fólie je nutné skladovat v prostoru bez přístupu UV záření, nepodléhají hnilobě, plísním, jsou zdravotně nezávadné a plně recyklovatelné.

#### **1.3.4. Použití JUTAFOL /JUTACON**

**JUTAFOL D** lze použít jako nekontaktní podstřešní fólii (v třídě těsnosti DHV 6) pro všechny větrané šikmé střešní systémy, zejména pro krytiny skládané betonové (Bramac, KM Beta, Betonpres, KB Blok, Besk, Filko aj.), pálené (Tondach, Creaton, Koramic aj.), keramické, vláknocementové (Cembrit CZ, Eternit aj.), břidlicové a další materiály. Vzhledem k požadavkům současných norem doporučujeme používat samozhášivé typy fólií JUTAFOL D s označením Speciál. Tyto typy fólií mají sníženou hořlavost, neboť obsahují samozhášecí činidlo (odpovídá EN 13501-1, tř. E).

**JUTAFOL DTB 150** doporučujeme zejména pro krytiny skládané, tj. pálené (Tondach, Creaton apod.), betonové (Bramac, KM Beta, Betonpres, KB - Blok, Filko, Mabet apod.), vláknocementové (Cembrit CZ, Eternit apod.) a břidlicové. JUTAFOL DTB 150 je vhodný pro aplikaci přímo na podbití nebo jiný podklad zakrývající tepelnou izolaci nebo nosnou konstrukci šikmých střešních systémů. Materiál lze použít stejným způsobem jako fólie Jutafol D nebo Jutacon, nesmí se však použít do nevětraných střech, kde se fólie spodní stranou dotýká tepelných izolací. Vždy je nutné pod fólii či bedněním (na kterém fólie leží), vytvořit ventilační vzduchovou mezeru, tj. v třídě těsnosti DHV 6, popř. v třídě těsnosti DHV 5, ale instalovanou na bednění a s ventilační vzduchovou mezerou i pod bedněním (tříplášťová střešní skladba).

Fólie **JUTACON** má vysokou pevnost. Vzhledem k vysoké pevnosti unese fólie během zimního období i vrstvu sněhu. Fólie je paronepropustná - snižuje možnost kondenzace vodních par na aplikované střešní krytině. Fólii lze použít pro všechny větrané šikmé střešní systémy (zejména pro „studené“ střechy, v třídě těsnosti DHV 6), např. pro betonové, pálené, keramické a břidlicové střešní krytiny, ale doporučujeme ji zejména pro velkoplošné profilované krytiny typu Lindab, Mera, Ruukki, ROVA, Satjam, SteelTile, EZA NOVA, Gasell Profil, Robs, Metro Bond, Plegel, Bituwel, Guttanit, obdobné výrobky od fy Onduline, krytiny typu trapézových plechů.

Na fólii nesmí dopadat UV záření (ani rozptýlené) procházející prosvětlovací či ventilační taškou, oknem, vikýřem, arkýřem apod., a to ani na membrány instalované na okolních a protilehlých stranách střechy. Rovněž u přesahů střechy je nutné zabránit působení UV záření (i rozptýleného) na fólii. Pokud fólie ze spodní strany v celé ploše není zakryta vhodným pro světlo (UV záření) neprostupným materiálem (vrstvou), nesmí do prostoru pod fólii vstupovat venkovní světlo (UV záření) okny či jinými transparentními plochami obálky budovy. Další dispozice - viz tabulky č.1, 2, 3, 4, 5, 6, 7, 8, 9 str. 26-37. Tyto typy fólií nejsou určeny pro funkci provizorního zakrytí střechy.

#### **1.3.5. Montáž JUTAFOL / JUTACON - obecně**

Fólie **JUTAFOL D / JUTACON** se aplikují horizontálně přímo na krokve, vazníky či jinou nosnou konstrukci. Fólie se nesmí aplikovat přímo na bednění nebo jiný podklad, ani přímo na tepelnou izolaci.

Fólie **JUTAFOL D** se nesmí stranově otočit. Pokládá se potíštěnou stranou směrem ke střešní krytině (exteriéru).

V případě obrácení fólie se její hydroizolační schopnost snižuje. Pokud dojde k dotyku fólie s podkladem, ztrácí fólie hydroizolační schopnost, která je založena zejména na povrchovém napětí, tzv. stanovém efektu.

Fólie **JUTACON** se aplikuje absorpční netkanou textilií směrem do vnitřního prostoru.

Fólie **JUTAFOL DTB** se aplikuje horizontálně přímo na krokve, vazníky či jinou nosnou konstrukci, jejíž vzdálenost nesmí být větší než 1,4 m. Při aplikaci na bednění je nutné pod bedněním vytvořit funkční ventilační mezeru. Není vhodné po fólii na bednění chodit. V případě, že jen u přesahu střechy směrem k okapu je fólie podložena bedněním (ostatní plocha fólie leží přímo na krokách), nesmí vznikat „schod“ (rozdílná výšková úroveň) mezi plochou fólie na krokách a plochou membrány na bednění u přesahu střechy. To se řeší buď zapuštěným bedněním do krokví nebo navýšením výšky krokve vyrovnávací latí.

Fólie Jutafol DTB se aplikuje vždy stranou netkané textilie směrem do vnitřního prostoru objektu.

**V případě instalace fólie Jutafol DTB 150 na odvětrávané bednění (tříplášťová skladba), není tato konstrukce vhodná pro plochy střechy navazující do úžlabí, vůči střešním oknům a vůči nárožím.**

Pokládka začíná u okapu a postupuje směrem k hřebeni. Horizontální i vertikální překrytí je podle sklonu střechy rozdílné viz tabulka na str. 20. Délková napojení (vertikální přesahy) se provádějí nad krokviemi (pod kontralatěmi).

Role jsou pro snadnou aplikaci odpovídajícím způsobem připraveny – stačí fólii na střeše jen rozvinout.

Fólie se připevňuje nekorodujícími hřeby s plochou hlavou nebo sponami mechanické sešivačky (a to vždy buď kryté přesahem dalšího pásu nebo kontralatí). Fólie se dále zajišťují kontralatěmi, které vymezují výšku horní ventilační mezery, a jsou max. 1,2 m u fólie JUTAFOL D (u fólie JUTACON / JUTAFOL DTB 1,4 m) vzdálené od sebe.

Při montáži jednotlivých pásů nesmí dojít k jejich přepnutí či šikmému napnutí tak, že by na materiálu vznikly „vlnky“.

V dolní části střechy u okapu je vhodné hranu fólie kombinovat s okapničkou.

Střešní krytina musí obsahovat ventilační prvky dostatečné kapacity dle pokynů výrobce krytiny. Dle platných norem musí být umožněna dostatečná cirkulace vzduchu pod krytinou i pod fólií – zajištěny funkční ventilační mezery. Všechny otvory pro vstup i výstup vzduchu musí být zabezpečeny proti vnikání živočichů. Připevnění fólie ve spodní části střechy i u hřebene či nároží musí umožnit proudění ventilačního vzduchu. Dimenze ventilačních mezer viz. Tabulka 7, str. 35.

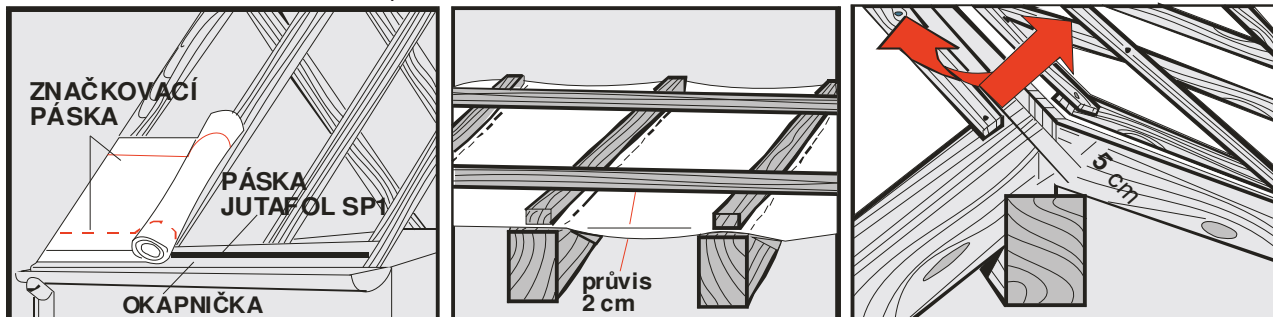

V případě použití chemické impregnace na dřevo (popř. dalších chemikálií), tyto chemikálie mohou ovlivnit vlastnosti některých fólií či membrán. V tomto případě kontaktujte výrobce.

Zakrytí fólie střešní krytinou (u stěny obvodovým pláštěm, u přesahu podbitím) doporučujeme provést co nejdříve.

### 1.3.5.1. Hlavní montážní detaily fóliových DHV

Spojení fólie s okapničkou doporučujeme provést páskou JUTAFOL SP 1, popř. páskou JUTADACH SP 38.

#### PROSTUPY

V případě předmětů procházejících střešní konstrukcí (antény, ventil. potrubí aj.), je nutné fólii rozříznout a připevnit k nejbližší spodní a horní střešní latě, nebo vyříznout otvor a napojení na pronikající předmět provést pomocí oboustranně lepicí butylkaučukové pásky JUTAFOL SP 1 nebo pásky JUTADACH SP SUPER, zajistit vyspádování a důsledně připevnit fólii kontralatěmi v nejbližším okolí.

#### ODVĚTRÁNÍ

Odvětrání ve vrchní části střechy lze provést použitím ventilačního paropropustného pásu v hřebeni (- viz obr. 6) nebo jej řešit ventilačními prvky v krytině (větrací tašky, větrací hlavice apod., popř. v extrémních podmínkách ventilační turbíny např. Lomanco) v blízkosti hřebene či nároží. Odvětrání je nutné provést v každém pásu mezi kontralatěmi a výstupovou mezeru ve fólii překrýt pruhem fólie (- viz obr. 23).

Pod hřebenem střechy mezi zateplenou konstrukcí a fólií je nutné v hřebeni po celé délce fólii proříznout mezera 5 cm (u JUTACONU 10 cm).

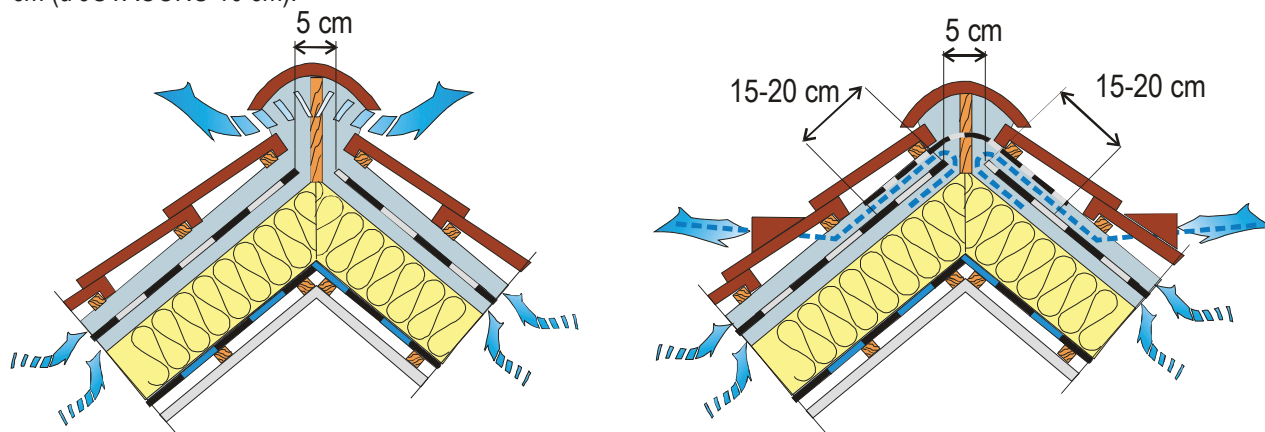

Obr. 23

Obr. 6

**NÁROŽÍ (\*)**

Pokud fólie končí v nároží, je nutné zajistit výstup ventilace u všech nároží pomocí přidavných kontratát umístěných cca 1-2 cm od kraje nárožní krokve. Fólie bude napojena na tyto přidavné kontratátě (souběžně s nárožní krokví a umístěné v úrovni běžných kontratátí) (viz obr. 18).

**ÚŽLABÍ (\*)**

Pokud fólie končí v úžlabí, je nutné zajistit vstup ventilace v úžlabí tak, že ve vzdálenosti cca 2 cm od obou stran úžlabní krokve budou umístěny přidavné kontratátě (v úrovni běžných kontratátí, ale souběžně s úžlabní krokví). Fólie se napojí na vrchní stranu těchto přidavných kontratátí. Běžné kontratátě je nutné upravit tak, aby bylo možné souběžně kontratátě instalovat a zároveň, aby mezi přidavnou a běžnou kontratátí zůstal prostor alespoň 5 cm pro odvod vody stékající po fólii. Prostor pod plechovým úžlabím je nutné vodotěsně upravit, např. pomocí fólie JUTAFOL DTB či asfaltového pásu.

V případě vynechání kontratátí (ventilační mezery nad fólií) nebude umožněno dostatečné odvětrání vodních par, které projdou přes fólii z vnitřního prostoru objektu. U střešních krytin s přísadou cementu může dojít k výkvětu (poškození vzhledu).

**STŘEŠNÍ OKNO (\*)**

Zabudováním střešního okna dojde k přerušení ventilačního toku v mezeře pod fólií. Tento problém lze řešit zpracováním detailu podle schématu (viz obr. 18a).

Napojení na rám okna se provádí vždy pomocí vysoce difúzní membrány (Jutadach, Jutatop) !!! Napojení membrán na rám střešního okna je pak nutné řešit podle pokynů výrobce použitého střešního okna, protože různí výrobci střešních oken uvádějí rozdílná řešení. Jako příklady uvádíme v přílohách napojení podstřešní fólie k oknu firmy VELUX, PRIMA FENESTRA.

**NÍZKÁ VÝŠKA KROKVÍ (\*)**

V případě nízké výšky krokve (např. 14 cm) zdánlivě není prostor pro vytvoření mezery mezi fólií a tepelnými izolacemi a navíc se zapomíná na vysokou tepelnou vodivost krokve. Tyto dva problémy lze řešit tak, že první část tepelných izolací (cca 10 cm) se instaluje mezi krokve a druhá část tepelných izolací (cca 8-10 cm) se instaluje napříč pod krokve mezi příčné latě, popř. krokve nástavce, viz. obr. 9. Tento způsob vyřeší nejen problém s vytvořením mezery pod fólií, ale také přeruší tepelné mosty krokve.

V případě montáže fólie v kombinaci s krytinou typu tzv. asfaltových šindelů je aplikace shodná, avšak místo střešních latí se použije plně bednění s vyrovnávací textilií.

Obr. 18 - Nároží - tříplášťová konstrukce

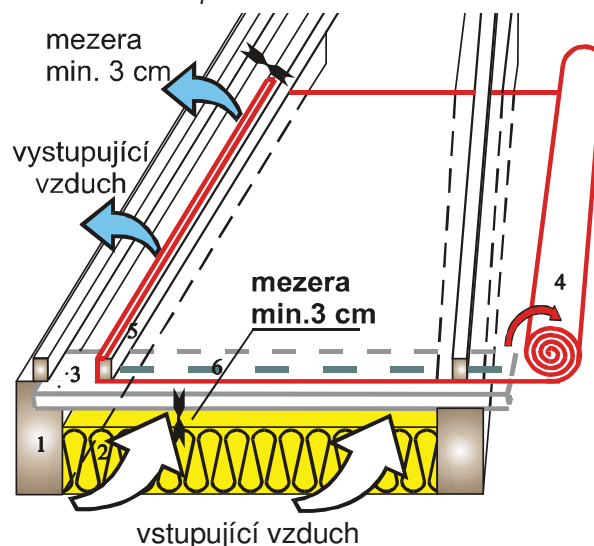

Obr. 18a - Střešní okno - tříplášťová konstrukce

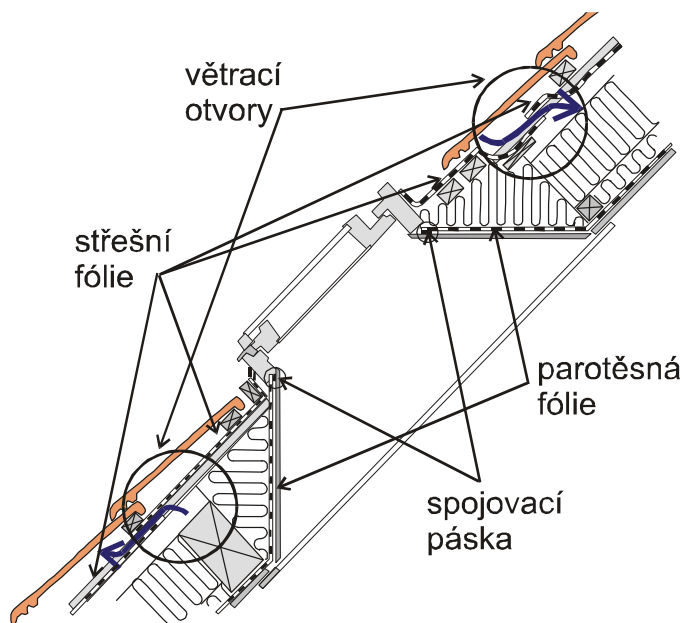

Obr. 9

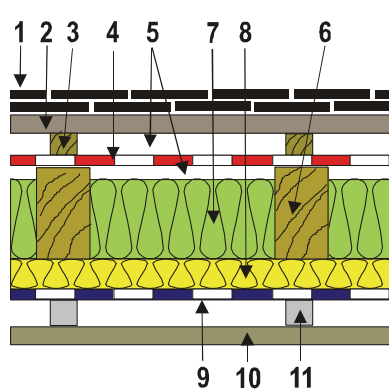

- 1 - střešní krytina
- 2 - lat'
- 3 - kontratát'
- 4 - DHV
- 5 - ventilační mezera
- 6 - krokev
- 7 - tepelná izolace 1. část
- 8 - tepelná izolace 2. část
- 9 - parozábrana
- 10 - SDK podhled
- 11 - rošt pro podhled

(\*) V současnosti tvoření tříplášťové skladby s nekontaktní fólií není vhodné pro zateplené podkrovní či pro střechy s podkročením BSK.

**Doporučené překrytí pásů fólií****JUTAFOL D**

Sklon střechy	Doporučený přesah pásů - napojení		Ventilační mezera	
	Horizontální	Vertikální	POD fólií	NAD fólií
(15°) 17° - 25°	20 cm	10 cm	6 cm	6 cm
25° - 45°	15 cm		4 cm	5 cm
> 45°	10 cm		3 cm	

Je nutné zajistit vstup vzduchu pod i nad fólií u okapu a v oblasti hřebene vytvořit min. mezeru pro odvětrání spodní ventilační mezery 5-10 cm. (Obr. 6, 23 str. 17)

**JUTAFOL DTB**

Sklon střechy	Doporučený přesah pásů - napojení		Ventilační mezera	
	Horizontální	Vertikální	POD fólií / bedněním	NAD fólií
(15°) 17° - 25°	10 cm	10 cm	6 cm	6 cm
25° - 45°			4 cm	5 cm
> 45°			3 cm	

Je nutné zajistit vstup vzduchu pod bednění u okapu a v oblasti hřebene vytvořit min. mezeru pro odvětrání spodní ventilační mezery 5-10 cm. (Obr. 6, 23 str. 17)

**JUTACON**

Sklon střechy	Doporučený přesah pásů - napojení		Ventilační mezera		Sklon střechy	
	Horizontální	Vertikální		POD fólií		NAD fólií
		Částečné upevnění	Plné upevnění			
12° - 14°	22,5 cm	15 cm	10 cm	6 cm	6 cm	12° - 25°
15° - 30°	15 cm	12 cm		5 cm	5 cm	25° - 45°
> 31°	12 cm	10 cm				45° <

Je nutné zajistit vstup vzduchu pod i nad fólií u okapu a v oblasti hřebene vytvořit min. mezeru pro odvětrání spodní ventilační mezery 10 cm. (Obr. 6, 23 str. 18)

**1.3.5.2. Spojování a těsnění fóliových DHV**

Pro zajištění kvalitní těsnosti celé plochy doplňkové hydroizolační vrstvy doporučujeme spojování v přesahu jednotlivých pásů páskami JUTAFOL SP 1, popř. Jutadach SP 38, vždy pokud je sklon menší než 22°. **Slepování přesahů je zároveň potřeba v případě, že střešní skladba má sice vyšší sklon, ale plocha fólie má řešit zabránění vzniku „horizontálního průvanu“ skrz střešní dutinu („půdní prostor“) konstrukce. Toto je důležité zejména při použití větropropustné krytiny a umístění stavby v místě s vyšším vlivem větru či ve vysoké větrové oblasti. Tj. pro snížení rizika nasávání vodních srážek skrz krytinu do střešní skladby a dutiny.**

Těsnění kontratát páskou JUTAFOL TPK doporučujeme:

- vždy pro sklon střechy menší než 22°
- pro vytěsnění detailu mezi fólií a kontratátí
- je nutné vždy u kontratátě v úžlabí (pokud je DHV vedena pod úžlabní kontratátí)
- v případě, že fólie Jutafol DTB leží na tuhém podkladu (bednění)

### 1.4. Opravy podstřešní doplňkové hydroizolační vrstvy

U všech typů fólií a membrán JUTA a.s. platí následující zásady:

Pro níže uvedené opravy jsou určeny systémové pásy JUTA a.s.. Nedoporučuje se mohou použít jiné pásy, zejména pásy či tmely na bázi silikonu, epoxidu, bitumenu či běžného akrylátu. Tyto materiály nejsou dlouhodobě funkční a po určité době by došlo k poškození spojeného detailu a netěsnosti doplňkové hydroizolační vrstvy.

V případě nesprávného provedení spoje nebo opravy, výběru nesprávného tmelu nebo lepicí pásky, JUTA a.s. neuzná toto jako správnou aplikaci doplňkové hydroizolace a nenese odpovědnost za možné škody.

Pásku JUTADACH SP 38 lze nahradit páskou JUTADACH SP SUPER, ale tyto jednostranně samolepicí pásy se většinou aplikují vždy z exteriérové strany spojované membrány.

#### 1.4.1. otvor do velikosti 2 cm

V případě malého otvoru do velikosti 2 cm (např. díra po hřebíku), lze materiály opravit přelepením otvoru příslušnou páskou. Toto lze provést jak ze spodní, tak i z horní strany fólie či membrány (u membrány Jutadach Thermoisol 2AP páskou JUTADACH SP SUPER pouze z exteriérové strany). Opravy lze provádět při teplotě vyšší než +5°C.

Typ PHI:	JUTAFOL / JUTACON	JUTADACH / JUTADREN	JUTADACH SUPER	JUTATOP
Typ pásky:	Jutafol SP1	Jutadach SP 38 Jutadach SP SUPER	Jutadach SP SUPER	Jutadach SP SUPER



#### 1.4.2. otvor do velikosti 15x15cm

V případě otvoru většího, avšak do velikosti 15 cm (např. díra po spadlém stavebním materiálu či nástroji, popř. způsobená během manipulace s doplňkovou hydroizolací), je nutné opravu řešit záplatou výhradně z horní (exteriérové) strany doplňkové hydroizolace. Na opravu se použije materiál stejný, jako je opravovaná doplňková hydroizolace. Záplata musí být stejně stranově otočena, jako je opravovaný materiál. Připraví se čtvercová záplata, která je větší než příslušný otvor na každou stranu min. o 5 cm a max. o 10 cm, po obvodu se podlejí příslušnou oboustranně samolepicí páskou (podle typu fólie), odstraní se krycí prvek pásky a záplata se přelepí přes opravovaný otvor. Rovněž lze použít způsob přelepení okrajů záplaty jednostranně lepicí páskou JUTADACH SP SUPER (nutný postup u membrán Jutadach Thermoisol a Jutatop). Záplata se nalepuje přes otvor nakoso, tj. jeden z rohů čtverce záplaty směřuje k hřebeni tak, aby případná stékající voda mohla bez překážky volně stéci dolů. Opravované místo musí být čisté, bez prachu, vody či mastnoty. Pokud je takových otvorů v jednom pásu doplňkové hydroizolace mezi dvěma krovkami více, lze je stejným způsobem opravit, pokud jsou od sebe vzdáleny více než 30 cm. V případě, že jsou otvory blíže, postupujte podle bodu 1.4.3. V případě, že se otvor nachází pod kontralať, je nutné nejprve kontralať demontovat, otvor se v žádném případě nesmí opravovat přelepením záplaty přes kontralať. V případě, že membrána má být provedena v třídě těsnosti DHV 2 nebo ve sklonu menším než 16°, je nutné postupovat podle bodu 1.4.3.

Opravy provádíme při teplotě vyšší než +5°C.

Typ PHI:	JUTAFOL / JUTACON	JUTADACH / JUTADREN	JUTADACH SUPER JUTADACH MASTER	JUTATOP JD Thermoisol
Typ pásky:	Jutafol SP1 Jutadach SP SUPER	Jutadach SP 38 Jutadach SP SUPER Jutadach MASTIC Super(*)	Jutadach SP SUPER Jutadach MASTIC Super(*)	Jutadach SP SUPER

(\*) tmel Jutadach Mastic Super lze použít, pokud opravovaná membrána leží na tuhém podkladu (např. bednění)

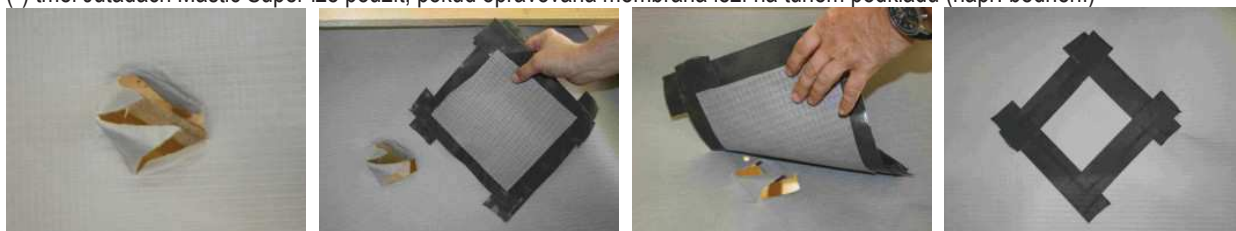

### 1.4.3. otvor větší než 15x15cm

Velký otvor / poškození o velikosti větší než 15x15 cm opravíme pouze výměnou celého pásu mezi kontralatěmi, které sousedí s místem poškození. Podsunutím nového pásu pod horní nepoškozený pás a překrytím nižšího nepoškozeného pásu s přesahem min. 10cm.

Pro třídu těsnosti DHV 6, DHV 5 lze nový pás položený na původním pásu zajistit z boku sponkovačkou ke kontralatě. Pro třídu těsnosti DHV 4, DHV 3 a DHV 2 je nutno nejprve demontovat sousední kontralatě, podsunout nový pás s odpovídajícími a těsněnými přesahy a následně znovu přikotvit a podtěsnit kontralatě.

## 1.5. Těsnící a spojovací komponenty pro DHV

### 1.5.1. Páska JUTADACH SP 38



#### Funkce a specifikace:

Oboustranně samolepicí spojovací páska ze speciálního materiálu bez armatury, páska vyniká výbornými technickými vlastnostmi, zejména vysokou tažností, vodonepropustností, dlouhotrvající elasticitou a netvrdnoucí schopností. Používá se pro vertikální i

horizontální spojení jednotlivých pásů podstřešních difúzních membrán typu JUTADACH, JUTADREN tvořených alespoň z jedné strany netkanou textilií. Speciální složení lepicí vrstvy zabezpečuje větrotěsnost konstrukce a zabraňuje případnému vztlínání vody v přesahu mezi membránami. Nezabezpečuje však spoje proti pronikání tlakové vody. Lepicí složka nenarušuje hydroizolační schopnost membrán. Páska se používá také ke slepení přesahů membrán JUTADACH bez integrovaných pásků při požadavku třídy těsnosti DHV 4 a DHV 3 (mimo membrán Jutadach Thermoisol 2AP a Jutatop 2AP).

#### Montáž a použití:

Páska je oboustranně lepicí, aplikuje se proto mezi dva pásy podstřešní difúzní membrány, tzn. nepřelepí se přes okraj. Odvíjí a připojuje se ručně přímo z kotouče na kraj aplikované čisté a suché membrány. Připevní se další pás membrány, odstraní se krycí liner a tlakem ruky se pásy membrány spojí. Dále pásku lze použít i pro pomocné nalepení parozábran/parobrzd na kovové profily - viz. bod 3.10.5.

Technická data:	
Lepicí síla	200 N/25mm
Dynamické roztržení	50 N/cm <sup>2</sup>
Tažnost při přetrhu	1000%
Nepropustnost	0,98 g/cm <sup>2</sup>
Absorpce vody	žádná
Toxicita	žádná
Teplotní odolnost	-30 °C až +100 °C
Teplota aplikace	+5 °C až +40 °C

*Nutno chránit před UV zářením*

Rozměry a balení:	
Celková tloušťka	0,2 mm
Délka na roli	50 m
Šířka	38 mm
Skladovatelnost	+5 °C až +25 °C
<i>1 rok při teplotě 20 °C, bez UV záření</i>	
Balení v kartónu	16 rolí (800 bm)

### 1.5.2. Tmel JUTADACH MASTIC SUPER



#### Funkce a specifikace:

Jednosložkový spojovací tmel pro vytvoření spojů odolných vůči dešti. Určený pro horizontální i vertikální spojování jednotlivých pásů vysoce paropropustných doplňkových hydroizolací a napojení pojistné hydroizolace ke stěně, štítu a komínu. Materiál má velmi dobrou přilnavost k doplňkové hydroizolaci. Má optimální konzistenci, nestéká při aplikaci.

Umožňuje rychlé vytvoření spoje při jednoduché manipulaci.

#### Montáž a použití:

Tmel JUTADACH MASTIC SUPER naneste na jednu stranu doplňkové hydroizolace nebo přímo na stavební prvek. Spojované či těsněné plochy musí být suché a předem zbaveny prachu a mastnoty. Spojované části přiložte k sobě a spoje zafixujte, dokud se nevytvoří funkční spoj. U běžných membrán JUTADACH lze u přísnějších stupňů a tříd těsnosti DHV tímto tmelem nahradit i pásku JUTADACH SP 38 nebo Jutadach SP SUPER (spojení pásů), ale vždy jen v případě, že membrána leží na bednění či jiném tuhém podkladu. Barva lepidla se

Technická data:	
Základní složka	vlhkostí zesilující polyuretan
Barva	černá
Vlastnosti filmu	viskózně-elastický
Hustota	1,52 g/cm <sup>3</sup>
<i>Během skladování roste viskozita.</i>	
Doba vytvoření filmu	cca 7 min
Celkový čas vytvrzení	cca 24 hod
Teplotní odolnost	do +110 °C
Teplota aplikace	> +7 °C
Čištění	čistič JTD Clean

Rozměry a balení:	
Obsah kartuše	310 ml / 470 g
Výdejnost 1 kartuše	25g /m (18 m spoje)
Skladovatelnost	+15 °C až +25 °C
<i>V neporušeném obalu, bez účinku UV záření, na suchém čistém místě. Originál balení skladujte max. 1 rok</i>	
Balení v kartónu	20 tub (360 m spoje)

může změnit, pokud je vystaveno slunečnímu záření, ale pevnost spoje zůstává nezměněna.

### 1.5.3. Páska JUTADACH SP SUPER



#### Funkce a specifikace:

Jednostranně lepicí páska, velmi dobrá adheze k membráně, k dřevu, k cihlám i k betonu. Používá se pro utěšňování kruhových nebo hranatých průniků (např. potrubí, ant. tyče apod.) skrz doplňkovou hydroizolaci, popř. pro opravy poškozených míst. JUTADACH SP

SUPER je velmi odolný proti vlhkosti, je difúzně otevřený. Nutnost použití vzniká zejména v případě, kdy má být vytvořena třída těsnosti DHV 4, DHV 3 a DHV 2. U nižších tříd těsnosti (DHV 6, DHV 5) u aplikací běžných membrán Jutadach lze touto páskou JUTADACH SP SUPER nahradit i pásku JUTADACH SP 38 (pro spojení a opravy pásů membrán JUTADACH) a lze ji použít i u fólií Jutafol/Jutacon místo pásky JUTAFOL SP 1 (při napojení na pronikající konstrukce).

#### Montáž a použití:

Slepované místo musí být suché a zbaveno nečistot, mastnoty, oleje, prachu, popř. jiných chemikálií. Nepoužívejte pro spojení, která jsou namáhána mechanickou silou. Spojení musí být takové, aby se nevytvářely tahové síly v pásce. Pásku řádně přitlačte a vyhladte k povrchu.

Technická data:	
Nosný materiál	PP spunbond s PP povrstvením
Lepicí složka	polyakryl
Pevnost při přetrhu	≥70 N/25mm
Tažnost při přetrhu	50-100 %
Odolnost vůči vlhkosti	trvale odolává
Teplotní odolnost	-30 °C až +80 °C
Teplota aplikace	+5 °C až +40 °C
Rozměry a balení:	
Celková tloušťka	0,62 mm
Délka na roli	25 m
Šířka	50 mm
Skladovatelnost	+5 °C až +25 °C
Balení v kartónu	12 rolí (300 m spoje)

### 1.5.4. Páska JUTADACH TPK SUPER (DHV 3, DHV 2)



#### Funkce a specifikace:

PE Butyl-kaučuková jednostranně lepicí páska tvořena PE měkkým a pružným polyethylenovým filmem, který je povrstven butyl-kaučukovým tmelem. Používá se pro utěšňování kontralatí, zejména v případě, pokud má být

vytvořena třída těsnosti DHV 3 nebo DHV 2, či membrána nám plnit funkci dočasného zakrytí stavby, popř. sklon střechy je menší jak 22°. Touto páskou lze nahradit pásku JUTAFOL TPK i hmotu JUTADACH THK.

#### Montáž a použití:

Páska JUTADACH TPK SUPER se nalepí na podstřešní membránu v místě, kde bude připevněna kontralata, přiloží se kontralata a připevní se. Pásku nanášejte na místa, která jsou suchá, zbavena nečistot, prachu, olejů, popř. jiných chemikálií. Páska se nenalepuje na kontralata!

Dále se tato páska používá i pro těsnění kotvicích pronikajících prvků (vrutů, hřebíků apod.) do parozábrany/parobrzdý tak, že se na místo budoucího průniku na parozábranu tato páska nalepí ještě před uskutečněním vlastního prokotvení.

Technická data:	
Nosný materiál	PE+ sylikonovaný krycí papír
Barva nosiče	stříbro šedá
Lepicí složka	butyl-kaučuk
Barva lepidivé složky	šedá
Teplotní odolnost	-30 °C až +80 °C
<i>při vyšší teplotě měkne, při nižší je tvrdší</i>	
Teplota aplikace	+5 °C až +40 °C
Rozměry a balení:	
Celková tloušťka	0,9 mm
Délka na roli	15 m
Šířka	50 mm
Skladovatelnost	+5 °C až +25 °C
Balení v kartónu	12 rolí (180 m)



**1.5.5. Páska JUTAFOL SP1****Funkce a specifikace:**

Páska JUTAFOL SP 1 je oboustranně samolepící páska z butylkaučuku bez armatury. Páska se používá pro spojování vertikálních i horizontálních překrytí jednotlivých pásů fólií JUTAFOL /JUTACON, k napojování podstřešních fólií JUTAFOL či

JUTACON na pronikající materiály a přiléhající konstrukce. Páskou se provádí i opravy podstřešních fólií (poškození menšího rozměru). Vlastnosti butylkaučuku umožňují dokonalé spojení polyetylenových a to i v případě vyšších teplot.

**Montáž a použití:**

JUTAFOL SP 1 je oboustranně lepící, a proto se aplikuje mezi dva materiály, lze ji použít pro spojení polyetylenových nebo polypropylenových materiálů, popř. těchto materiálů s jiným materiálem (např. kovem, sklem, dřevem aj.) avšak pouze na suché, nedrolivé a odmaštěné povrchy. Nepoužívá se způsobem přelepení přes okraj fólie. Odvíjí a přilepuje se na fólii nebo jiný materiál přímo z kotouče. Po nalepení se odstraní krycí prvek a připojí se další materiál.

Technická data:	
Barva	černá
Posuv ve spáře	20%
Tažnost při posuvu 100mm/min.	400%
Dynamická pevnost ve stříhu	14,4 N/cm <sup>2</sup>
Síla nutná ke stlačení	5,6 N/cm <sup>2</sup>
Hrubá měrná hmotnost	1,06 g/m <sup>2</sup>
Prodyšnost pro vodní páry	0,25 g/m <sup>2</sup> /den
UV stálost	velmi dobrá
Teplotní odolnost	-40°C až +90°C
Teplota aplikace	+5 °C až +40 °C
Rozměry a balení:	
Celková tloušťka	1 mm
Délka na roli	45 m
Šířka	15 mm
Skladovatelnost	Skladovatelnost při 20°C 1 rok
Balení v kartónu	18 rolí (810 m spoje)

**1.5.6. Páska JUTAFOL TPK (DHV 3)****Funkce a specifikace:**

Jedná se o jednostranně samolepící pásku z impregnované měkké PE pěny. Páska JUTAFOL TPK zabezpečuje vodotěsné utěsnění prostoru mezi kontralatí a použitou podstřešní fólií nebo membránou, a to zejména v případech, kdy vlivem objemově nestálé tepelné

izolace dojde k vyduť podstřešní membrány směrem ke krytině u kontralatí v úžlabí, nebo u nižších sklonů střech - utěsnění prostor mezi kontralatí a DHV. Není ale použitelná pro třídu těsnosti DHV 2, nebo v případě, že sklon střechy je menší jak 17°.

**Montáž a použití:**

Páska se nalepí na aplikovanou podstřešní fólii nebo membránu (suchou a čistou) v místě, kam budou připevněny kontralatě. Ty se mechanicky přikotví do nosné konstrukce střechy. Pásku nanášejte na místa, která jsou suchá, zbavena nečistost, prachu, olejů, popř. jiných chemikálií. Páska se nenalepuje na kontralatě !

Technická data	
Barva	černá
Měrná hmotnost	35 kg/m <sup>3</sup>
Tažnost	180%
Vratná síla k dosažení původní tloušťky	95%
Síla nutná ke stlačení	2,8 N/cm <sup>2</sup>
Lepicí síla po 24 hod.	12 N/cm
Pevnost v tahu	120 N/cm <sup>2</sup>
UV stálost	dobrá
Teplotní odolnost	-30°C až +100°C
Teplota aplikace	+5 °C až +40 °C
Rozměry a balení:	
Celková tloušťka	3 mm
Délka na roli	25 m
Šířka	50 mm
Skladovatelnost	při 20°C 1 rok
Balení v kartónu	16 rolí (400 m)

**1.5.7. Hmota JUTADACH THK (DHV 3)****Funkce a specifikace:**

Hmota JUTADACH THK je tekutý samonapěňovací materiál ze speciálního polyuretanu. Používá se pro utěšňování kontralatí, zejména v případě, pokud má být vytvořena třída těsnosti DHV 3, popř. pokud sklon střechy je menší jak 22°. Nebo pokud po dobu max. 45 dní membrána má plnit funkci dočasného zakrytí stavby. Touto hmotou lze nahradit pásku JUTAFOL TPK i JUTADACH TPK SUPER za předpokladu, že kontralata celou svoji plochou leží na membráně, tj. kdy kontralata není bodově podložena či nadzdvížena. Není ale použitelná pro třídu těsnosti DHV 2, nebo v případě, že sklon střechy je menší jak 17°.

**Montáž a použití:**

Otočením uzávěru lahve proti směru hodinových ručiček dojde k otevření nanášecí koncovky lahve. Housenka hmoty (cca 20g/bm) se nanáší na budoucí spodní stranu kontralaty a nejdéle do 12 minut od aplikace housenky hmoty je nutno kontralata připevnit na podstřešní membránu. Hmotu nanášejte na kontralata, která je zbavena nečistot, prachu, oleju, popř. jiných chemikálií. Hmotu je možné nanášet i na nevyschlou kontralata. Otočením uzávěru lahve po směru hodinových ručiček pak lze koncovku lahve uzavřít. Další instrukce jsou obsaženy na etiketě lahve.

Technická data:	
Barva vytvrzené hmoty	běžová
Doba zpracovatelnosti při +20°C, 50% vlhkosti	cca 12 minut
Doba vytvrzení - 75% při +20°C, 50% vlhkosti	cca 24 hodin
Doba vytvrzení - 100% při +20°C, 50% vlhkosti	cca 7 dní
Teplota skladování	+15°C až +25°C
Teplota aplikace	+7 °C až +35 °C
Rozměry a balení:	
Celkový obsah lahve	1000 gl
Výdejnost lahve	cca 50 bm
Dávkování	cca 20g/bm
Skladovatelnost	12 měsíců
Balení v kartónu	10 lahví (500 m podtěsnění)

**NOVINKA**

## Podtěsnění kontralatí samonapěňovací hmotou **JUTADACH THK**

**nanesení hmoty na kontralata**



**nanesená hmota na kontralati**



**položení kontralatě na membránu a přibití**

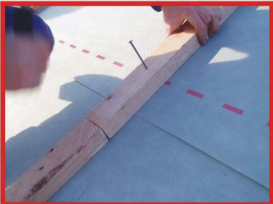

(do 12 minut)

**samovolné napěnění hmoty**

do 24 hodin

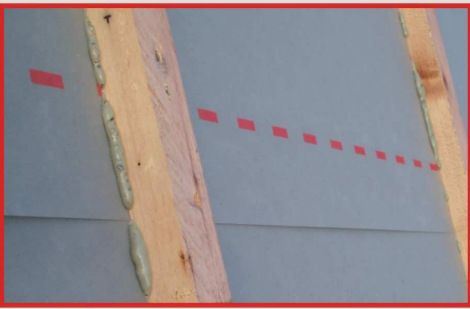

- jednoduše
- rychle
- levně
- spolehlivě
- i při vlhkém dřevu

**výdejnost 1 láhve (1kg) = cca 50 bm**

**JUTA**

Pozn.: U všech výše uvedených spojovacích a těsnících komponentů platí, že konečná pevnost lepeného spoje se vytváří postupně v závislosti na podmínkách skladování, typu podkladu a podmínkách při zpracování.

	Plošná hmotnost	Tloušťka	Rozměr role	Reakce na oheň	Vodotěsnost	Propustnost vodních par
Zkušební normy	EN 1849-2	EN 1849-2	-	EN 13501-1	EN 1928	EN ISO 12572 Sd
Jednotky	g/m <sup>2</sup>	mm	m	třída	stupeň	m
<b>PODSTŘEŠNÍ VYSOCE DIFÚZNÍ MEMBRÁNY</b>						
JUTADACH 95	100	0,35	1,5 x 50	E	W1	0,02 (+ 0,015/- 0,01)
JUTADACH 115	120	0,4	1,5 x 50	E	W1	0,02 (+ 0,015/-0,01)
JUTADACH 135	140	0,5	1,5 x 50	E	W1	0,02 (+ 0,015/-0,01)
JUTADACH 150	150	0,6	1,5 x 50	E	W1	0,02 (+ 0,04/-0,01)
JUTADACH MONOLITIC	160	0,6	1,5 x 50	E	W1	0,1 (± 0,05)
JUTADACH 190 AL	160	0,6	1,5 x 50	E	W1	0,045 (± 0,015)
JUTADACH MASTER	160	0,7	1,5 x 50	E	W1	0,02 (+ 0,015/- 0,01)
JUTADACH SUPER	210	0,9	1,5 x 50	E	W1	0,03 (+ 0,015/- 0,02)
JUTADACH THERMOISOL	210	0,72	1,5 x 50	E	W1	0,15 (± 0,05)
<b>PODSTŘEŠNÍ VYSOCE DIFÚZNÍ MEMBRÁNA ZÁTĚROVÉHO TYPU</b>						
JUTATOP	270	0,48	1,5 x 50	B	W1	0,02 (+ 0,04/- 0,01)
JUTATOP HTR	300	0,48	1,5 x 50	B	W1	0,04 (+ 0,04/- 0,02)
<b>PODSTŘEŠNÍ DIFÚZNÍ FÓLIE</b>						
JUTAFOL D 110 SPECIAL	110	0,22	1,5 x 50	E	W 2	2 (-1+2)
JUTAFOL D 110 STANDARD	110	0,22	1,5 x 50	F	W 2	2 (-1+2)
JUTAFOL D 140 SPECIAL	140	0,25	1,5 x 50	E	W 2	2 (-1+2)
JUTAFOL D 140 STANDARD	140	0,25	1,5 x 50	F	W 2	2 (-1+2)
JUTAFOL DTB 150	150	0,3	1,5 x 50	E	W 1	5 (-2+3)
JUTACON N 140 UV	140	0,25	1,5 x 50	F	W 1	50 (±20)

Zkušební normy	Pevnost EN 12311-1, EN 13859-1	Tažnost	Odolnost vůči natržení EN 12310-1 + EN 13859-1	Vliv umělého stárnutí EN 13859-1 příloha C
Jednotky	N/50mm	%	N	N
<b>PODSTŘEŠNÍ VYSOCE DIFÚZNÍ MEMBRÁNY</b>				
JUTADACH 95	220/140 (-20+40/-20+30)	40/70 (-10+30/-20+40)	80/90 (-20+30/-20+30)	vyhovuje
JUTADACH 115	260/180 (-25+70/-30+40)	50/80 (-20+40/-30+50)	120/140 (-30+50/-35+55)	vyhovuje
JUTADACH 135	290/205 (-30+50/-30+45)	45/80 (-15+35/-25+40)	150/180 (-40+70/-50+70)	vyhovuje
JUTADACH 150	310/215 (±40/±30)	45/80 (-15+35/-25+40)	165/190 (-40+45/-35+75)	vyhovuje
JUTADACH MONOLITIC	280/220 (-30+50/-20+30)	50/60 (-20+35/-20+35)	180/200 (-50+40/±50)	vyhovuje
JUTADACH 190 AL	350/190 (±70/-25+50)	30/70 (-15+20/±30)	200/200 (-40+70/-50+60)	vyhovuje
JUTADACH MASTER	420/420 (-70+50/±120)	40/50 (-15+30/-25+30)	390/360 (-80+120/-60+70)	vyhovuje
JUTADACH SUPER	490/460 (±90/±100)	45/70 (-20+30/-45+50)	500/450 (-100+80/±70)	vyhovuje
JUTADACH THERMOISOL	380/420 (±60/±80)	40/45 (±20/±20)	250/200 (-70+80/-50+60)	vyhovuje
<b>PODSTŘEŠNÍ VYSOCE DIFÚZNÍ MEMBRÁNA ZÁTĚROVÉHO TYPU</b>				
JUTATOP	360/240 (±60/-40+50)	25/25 (-10+15/-10+15)	160/190 (-40+50/-50+60)	vyhovuje
JUTATOP HTR	380/250 (±60/±50)	25/25 (-10+15/-10+15)	160/190 (-40+50/-50+60)	vyhovuje
<b>PODSTŘEŠNÍ DIFÚZNÍ FÓLIE</b>				
JUTAFOL D 110 SPECIAL	250/240 (-30+50/-50+60)	50/40 (-30+50/-25+50)	200/190 (-35+70/-40+60)	Vyhovuje
JUTAFOL D 110 STANDARD	250/240 (-30+50/-50+60)	50/40 (-20+50/-25+50)	200/190 (-35+70/-40+60)	vyhovuje
JUTAFOL D 140 SPECIAL	280/250 (-50+60/±50)	40/30 (-25+40/-15+30)	230/200 (±50/-45+50)	vyhovuje
JUTAFOL D 140 STANDARD	280/250 (-50+60/±50)	40/30 (-25+40/-15+30)	230/200 (±50/-45+50)	vyhovuje
JUTAFOL DTB 150	330/400 (-50+70/±100)	40/50 (-20+50/-30+50)	350/310 (-60+90/-50+60)	vyhovuje
JUTACON N 140 UV	900/800 (-100+200/-160+150)	20/20 (±10/±10)	350/320 (-90+150/-70+180)	Vyhovuje

\* Podle normy EN 13859-1 pro podstřešní fólie je vykazována propustnost vodní páry parametrem ekvivalentní difúzní tmloštky  $S_d$  v (m).  
Propustnost vodní páry je zjišťována podle dvou norem : EN 12572 pro vysoce paropropustné fólie a EN 1931 pro ostatní fólie.

### 1.6.1. tab. 1 Stanovení tříd těsností doplňkové hydroizolační vrstvy pro betonové a pálené střešní krytiny s BSK 22° a větším, použitelnost jednotlivých fólií a membrán podle tříd DHV

Výběr tříd těsností DHV pro pálenou a betonovou krytinu (Tabulka je určena pro pálenou a betonovou krytinu s BSK od 22° a více)					
Sklon střechy	Počet zvýšených požadavků (ZP): např.: využití podstřešního prostoru - konstrukce střechy - klimatické poměry - místní podmínky Poznámka: využití podkrovní k účelům bydlení se počítá jako dva zvýšené požadavky				
	Žádný ZP	Jeden další ZP	Dva další ZP	Tři další ZP	Více jak tři další ZP
≥ bezpečný sklon krytiny (BSK)		<b>typ 3.3 / třída 6</b> Volně položená DHV, spoje překrytím, průběh pod kontralatěmi	<b>typ 2.4 / třída 5</b> DHV na rozměrově a tvarově stálé tepelné izolaci nebo bednění, spoje překrytím, průběh pod kontralatěmi	<b>typ 2.2 nebo typ 2.3 / třída 4</b> DHV na rozměrově a tvarově stálé tepelné izolaci nebo bednění, spoje slepené, průběh pod kontralatěmi	<b>typ 2.1 / třída 3</b> DHV na rozměrově a tvarově stálé tepelné izolaci nebo bednění, spoje slepené, podtěsnění kontralatěmi, průběh pod kontralatěmi
≥ (BSK - 4°)	<b>typ 2.2 nebo typ 2.3 / třída 4</b> DHV na rozměrově a tvarově stálé tepelné izolaci nebo bednění, spoje slepené, průběh pod kontralatěmi	<b>typ 2.2 nebo typ 2.3 / třída 4</b> DHV na rozměrově a tvarově stálé tepelné izolaci nebo bednění, spoje slepené, průběh pod kontralatěmi	<b>typ 2.1 / třída 3</b> DHV na rozměrově a tvarově stálé tepelné izolaci nebo bednění, spoje slepené, podtěsnění kontralatěmi, průběh pod kontralatěmi	<b>typ 2.1 / třída 3</b> DHV na rozměrově a tvarově stálé tepelné izolaci nebo bednění, spoje slepené, podtěsnění kontralatěmi, průběh pod kontralatěmi	<b>typ 1.2 / třída 2</b> DHV na bednění, spoje slepené, podtěsnění kontralatěmi, průběh pod kontralatěmi
≥ (BSK - 8°)	<b>typ 2.1 / třída 3</b> DHV na rozměrově a tvarově stálé tepelné izolaci nebo bednění, spoje slepené, podtěsnění kontralatěmi, průběh pod kontralatěmi	<b>typ 2.1 / třída 3</b> DHV na rozměrově a tvarově stálé tepelné izolaci nebo bednění, spoje slepené, podtěsnění kontralatěmi, průběh pod kontralatěmi	<b>typ 2.1 / třída 3</b> DHV na rozměrově a tvarově stálé tepelné izolaci nebo bednění, spoje slepené, podtěsnění kontralatěmi, průběh pod kontralatěmi	<b>typ 1.2 / třída 2</b> DHV na bednění, spoje slepené, podtěsnění kontralatěmi, průběh pod kontralatěmi	<b>typ 1.1 / třída 1</b> DHV na bednění, spoje svařené, průběh přes kontralatě
≥ (BSK - 10°)	<b>typ 1.2 / třída 2</b> DHV na bednění, spoje slepené, podtěsnění kontralatěmi, průběh pod kontralatěmi	<b>typ 1.2 / třída 2</b> DHV na bednění, spoje slepené, podtěsnění kontralatěmi, průběh pod kontralatěmi	<b>typ 1.2 / třída 2</b> DHV na bednění, spoje slepené, podtěsnění kontralatěmi, průběh pod kontralatěmi	<b>typ 1.1 / třída 1</b> DHV na bednění, spoje svařené, průběh přes kontralatě	<b>typ 1.1 / třída 1</b> DHV na bednění, spoje svařené, průběh přes kontralatě
< (BSK - 10°)	<b>typ 1.1 / třída 1</b> DHV na bednění, spoje svařené, průběh přes kontralatě, sklon střechy zároveň nesmí být nižší jak 10°				

#### Použití fólií a membrán JUTA a.s. v jednotlivých třídách DHV

Třída 6	Třída 5	Třída 4	Třída 3	Třída 2	Třída 1 (nejtěsnější)
JUTADACH 95 JUTADACH 115 JUTADACH 135 JUTADACH 150 JUTADACH MONOLITIC JUTADACH MASTER JUTADACH SUPER JUTADACH THERMOISOL JUTAFOL D (**) JUTACON (**) JUTAFOL DTB (**)	JUTADACH 95 JUTADACH 115 JUTADACH 135 JUTADACH 150 JUTADACH MONOLITIC JUTADACH MASTER JUTADACH SUPER JUTADACH THERMOISOL 2 AP JUTATOP 2 AP	JUTADACH 115 2AP (*) JUTADACH 135 2AP (*) JUTADACH 150 2AP (*) JUTADACH MONOLITIC 2AP (*) JUTADACH MASTER 2AP (*) JUTADACH SUPER 2AP (*) JUTADACH THERMOISOL 2 AP JUTATOP 2 AP	JUTADACH 135 2AP (*) JUTADACH 150 2AP (*) JUTADACH MONOLITIC 2AP (*) JUTADACH MASTER 2AP (*) JUTADACH SUPER 2AP (*) JUTADACH THERMOISOL 2 AP JUTATOP 2 AP	JUTATOP 2 AP	JUTADACH THERMOISOL W (SVAŘITELNÝ)

(\*) Slepění přesahů DHV se provádí pomocí dvojité integrované pásky na roli označené jako 2AP, popřípadě lze slepění přesahů provést páskou JUTADACH SP 38 u membrány bez integrovaných pásek. U aplikace na bednění pro slepění přesahů lze použít tmel Jutadach MASTIC SUPER.

(\*\*) Pouze pro tříplášťové konstrukce, nutná ventilace i pod fólií (u JUTAFOL DTB pod bedněním, na kterém fólie leží).

**Pozn. 1 :** Membrány JUTADACH 115 a JUTADACH 95 nelze aplikovat na bednění či jiný tuhý podklad.

**Pozn. 2 :** Podtěsnění kontralatěmi lze provést speciální těsnící páskou JUTADACH TPK SUPER (u třídy DHV 3 i DHV 2) nebo u třídy DHV 3 (při sklonu nad 17°) páskou JUTAFOL TPK, popř. samonapěňovací těsnící hmotou JUTADACH THK. **V případě tuhého podkladu doporučujeme kontralatě podtěsnit vždy.**

**Pozn. 3 :** V případě, že na střeše vzniká výrazné riziko vzniku hydrostatického tlaku vody je nutné od rizikového místa až k okapu použít min. DHV typ 1.2 / třída 2.

**Pozn. 4 :** V případě delší prodlevy před montáží krytiny by DHV měla být obvykle překryta (např. zakrývací plachtou).

**Pozn. 5 :** Při požadavku řešit provizorní zakrytí střechy pomocí DHV je nutné provést DHV min. ve třídě těsnosti DHV typ 2.1/třída 3 nebo těsnější a se doporučuje použití materiálů vhodných pro třídu těsnosti DHV typ 1.2/třída 2 nebo těsnější, tj. třídu těsnosti typ 1.1./třída 1.

**Pozn. 6 :** Pokud DHV u tříd těsnosti 5, 4 a 3 neleží na bednění, je nutná montáž rozměrově a tvarově stálé tepelné izolace neprodleně po montáži DHV.

**Pozn. 7 :** Od detailu či plochy střechy, kde vzniká potřeba použití určité třídy těsnosti DHV, nelze směrem k okapu použít v navazující další ploše střechy méně přísnější třídu těsnosti DHV. Např. je-li směrem po odtoku vody ve střeše provedena a vzájemně provázána plocha vyššího sklonu střechy níže pod plochou střechy s nízkým sklonem, nelze ani ve vysokém sklonu použít méně přísnější třídu těsnosti, než jaká je použita v horní ploše nízkého sklonu střechy (např. u mansardové střechy).

**UPOZORNĚNÍ :** Úroveň jakéhokoliv podkročení bezpečného sklonu střešní krytiny musí být v souladu s technickými podklady výrobce střešní krytiny. Zároveň nesmí nastat situace, že žádná z částí povrchu krytiny určené k odvodu vody vedou vodu proti směru spádu střechy, tedy pod krytinu. Mezní sklon slepených membrán JUTADACH je 17°, u JUTADACH MASTER je 15°, u JUTADACH SUPER je 10°, u JUTADACH THERMOISOL 2AP je 10°, u membrán JUTATOP 2AP je mezní sklon 5°.

**Příklady započítání a stanovení počtů zvýšených požadavků – viz str. 29**

### 1.6.2. tab. 2 Stanovení tříd těsností doplňkové hydroizolační vrstvy pro betonové a pálené střešní krytiny s BSK 16°, příklady započítání a stanovení počtu zvýšených požadavků

Výběr tříd těsností DHV pro pálenou krytinu (Tabulka je určena pro pálenou krytinu s BSK od 16°)					
Sklon střechy	Počet zvýšených požadavků (ZP): např.: využití podstřešního prostoru - konstrukce střechy - klimatické poměry - místní podmínky Poznámka: využití podkroví k účelům bydlení se počítá jako dva zvýšené požadavky				
	Žádný ZP	Jeden další ZP	Dva další ZP	Tři další ZP	Více jak tři další ZP
≥ bezpečný sklon krytiny (BSK)		<b>typ 3.3 / třída 6</b> Volně položená DHV, spoje překrytím, průběh pod kontratatěmi	<b>typ 2.4 / třída 5</b> DHV na rozměrově a tvarově stálé tepelné izolaci nebo bednění, spoje překrytím, průběh pod kontratatěmi	<b>typ 2.2 nebo typ 2.3 / třída 4</b> DHV na rozměrově a tvarově stálé tepelné izolaci nebo bednění, spoje slepené, průběh pod kontratatěmi	<b>typ 2.1 / třída 3</b> DHV na rozměrově a tvarově stálé tepelné izolaci nebo bednění, spoje slepené, podtěsnění kontratatí, průběh pod kontratatěmi
≥ (BSK - 2°)	<b>typ 2.2 nebo typ 2.3 / třída 4</b> DHV na rozměrově a tvarově stálé tepelné izolaci nebo bednění, spoje slepené, průběh pod kontratatěmi	<b>typ 2.2 nebo typ 2.3 / třída 4</b> DHV na rozměrově a tvarově stálé tepelné izolaci nebo bednění, spoje slepené, průběh pod kontratatěmi	<b>typ 2.1 / třída 3</b> DHV na rozměrově a tvarově stálé tepelné izolaci nebo bednění, spoje slepené, podtěsnění kontratatí, průběh pod kontratatěmi	<b>typ 2.1 / třída 3</b> DHV na rozměrově a tvarově stálé tepelné izolaci nebo bednění, spoje slepené, podtěsnění kontratatí, průběh pod kontratatěmi	<b>typ 1.2 / třída 2</b> DHV na bednění, spoje slepené, podtěsnění kontratatí, průběh pod kontratatěmi
≥ (BSK - 4°)	<b>typ 1.2 / třída 2</b> DHV na bednění, spoje slepené, podtěsnění kontratatí, průběh pod kontratatěmi	<b>typ 1.2 / třída 2</b> DHV na bednění, spoje slepené, podtěsnění kontratatí, průběh pod kontratatěmi	<b>typ 1.2 / třída 2</b> DHV na bednění, spoje slepené, podtěsnění kontratatí, průběh pod kontratatěmi	<b>typ 1.1 / třída 1</b> DHV na bednění, spoje svažené, průběh přes kontratatě	<b>typ 1.1 / třída 1</b> DHV na bednění, spoje svažené, průběh přes kontratatě
< (BSK - 4°)	<b>typ 1.1 / třída 1</b> DHV na bednění, spoje svažené, průběh přes kontratatě, sklon střechy zároveň nesmí být nižší jak 10°				

#### Použití fólií a membrán JUTA a.s. v jednotlivých třídách DHV

Třída 6	Třída 5	Třída 4	Třída 3	Třída 2	Třída 1 (nejtěsnější)
JUTADACH 95 JUTADACH 115 JUTADACH 135 JUTADACH 150 JUTADACH MONOLITIC JUTADACH MASTER JUTADACH SUPER JUTADACH THERMOISOL JUTAFOL D (**) JUTACON (**) JUTAFOL DTB (**)	JUTADACH 95 JUTADACH 115 JUTADACH 135 JUTADACH 150 JUTADACH MONOLITIC JUTADACH MASTER JUTADACH SUPER JUTADACH THERMOISOL 2 AP JUTATOP 2 AP	JUTADACH 115 2AP (*) JUTADACH 135 2AP (*) JUTADACH 150 2AP (*) JUTADACH MONOLITIC 2AP (*) JUTADACH MASTER 2AP (*) JUTADACH SUPER 2AP (*) JUTADACH THERMOISOL 2 AP JUTATOP 2 AP	JUTADACH 135 2AP (*) JUTADACH 150 2AP (*) JUTADACH MONOLITIC 2AP (*) JUTADACH MASTER 2AP (*) JUTADACH SUPER 2AP (*) JUTADACH THERMOISOL 2 AP JUTATOP 2 AP	JUTATOP 2 AP	JUTADACH THERMOISOL W (SVAŘITELNÝ)

(\*) Spleení přesahů DHV se provádí pomocí dvojité integrované pásky na roli označené jako 2AP, popřípadě lze spleení přesahů provést páskou JUTADACH SP 38 u membrány bez integrovaných pásek. U aplikace na bednění pro spleení přesahů lze použít tmel Jutadach MASTIC SUPER.

(\*\*) Pouze pro tříplášťové konstrukce, nutná ventilace i pod fólií (u JUTAFOL DTB pod bedněním, na kterém fólie leží).

I zde platí stejné poznámky 1-7 jako u tabulky 1, v bodu 1.6.1 (str. 28)

**UPOZORNĚNÍ:** Úroveň jakéhokoliv podkročení bezpečného sklonu střešní krytiny musí být v souladu s technickými podklady výrobce střešní krytiny. **Nelze podkročit mezní sklon střešní krytiny.** Zároveň nesmí nastat situace, že žádná z částí povrchu krytiny určené k odvodu vody vedou vodu proti směru spádu střechy, tedy pod krytinu. Mezní sklon slepených membrán JUTADACH je 17°, u JUTADACH MASTER je 15°, u JUTADACH SUPER 2AP je 10°, u JUTADACH THERMOISOL 2AP je 10°, u membrán JUTATOP 2AP je mezní sklon 5°.

#### Příklady započítání a stanovení počtů zvýšených požadavků:

- využívání podkroví – např. pro obytné účely, kanceláře apod. (tento zvýšený požadavek se počítá jako dva zvýšené požadavky), pozn.: za stejný požadavek je považován i „bungalov“ (tepelná izolace sice umístěna hluboko pod DHV, ale bez horního krytí hydroakumulační vrstvou)
- konstrukční náročnost střechy - členitost (vikýře, úžlabí, změna sklonu střešních rovin, střešní okna, výlezy, prostupy atd.), zvláštní tvary (věže, zaoblení střešních ploch, navazující plocha střechy s menším sklonem pod plochou střechy s vyšším sklonem), délka kroků nad 10 m
- náročné klimatické poměry v místě stavby (nechráněná poloha, exponovaná lokalita, vyšší nadmořská výška, zvýšené zatížení sněhem, zvýšené zatížení větrem atd.), riziko spadu sněhu z jiné plochy střechy (stavby) na tuto plochu střechy,
- zvláštní místní předpisy a nařízení (místní stavební předpisy, nařízení památkové péče, dotčených orgánů státní správy atd.).

### 1.6.3. tab. 3 Stanovení tříd těsností doplňkové hydroizolační vrstvy pro vláknocementové maloformátové střešní desky, stanovení klimatické oblasti

Výběr tříd těsností DHV pro vláknocementové maloformátové střešní desky				
Sklon střechy	Počet zvýšených požadavků (ZP): např.: využití podstřešního prostoru - konstrukce střechy - místní podmínky (klimatické poměry jsou dány zatříděním dle klimatických oblastí výrobce krytiny a zvolením příslušné velikosti přesahů krytiny), poznámka: využití podkrovní k účelům bydlení se počítá jako dva zvýšené požadavky			
	Žádný ZP	Jeden další ZP	Dva další ZP	Více jak dva ZP
≥ bezpečný sklon krytiny (BSK)		<b>typ 3.3 / třída 6</b> Volně položená DHV, spoje překrytím, průběh pod kontratletmi	<b>typ 2.4 / třída 5</b> DHV na rozměrově a tvarově stálé tepelné izolaci nebo bednění, spoje překrytím, průběh pod kontratletmi	<b>typ 2.2 nebo typ 2.3 / třída 4</b> DHV na rozměrově a tvarově stálé tepelné izolaci nebo bednění, spoje slepené, průběh pod kontratletmi
≥ (BSK - 4°)	<b>typ 2.2 nebo typ 2.3 / třída 4</b> DHV na rozměrově a tvarově stálé tepelné izolaci nebo bednění, spoje slepené, průběh pod kontratletmi	<b>typ 2.2 nebo typ 2.3 / třída 4</b> DHV na rozměrově a tvarově stálé tepelné izolaci nebo bednění, spoje slepené, průběh pod kontratletmi	<b>typ 2.1 / třída 3</b> DHV na rozměrově a tvarově stálé tepelné izolaci nebo bednění, spoje slepené, podtěsnění kontratletí, průběh pod kontratletmi	<b>typ 1.2 / třída 2</b> DHV na bednění, spoje slepené, podtěsnění kontratletí, průběh pod kontratletmi
≥ (BSK - 8°)	<b>typ 1.2 / třída 2</b> DHV na bednění, spoje slepené, podtěsnění kontratletí, průběh pod kontratletmi	<b>typ 1.2 / třída 2</b> DHV na bednění, spoje slepené, podtěsnění kontratletí, průběh pod kontratletmi	<b>typ 1.1 / třída 1</b> DHV na bednění, spoje svařené, průběh přes kontratletě	<b>typ 1.1 / třída 1</b> DHV na bednění, spoje svařené, průběh přes kontratletě
< (BSK - 8°)	<b>typ 1.1 / třída 1</b> DHV na bednění, spoje svařené, průběh přes kontratletě			

**Poznámka: Jestliže je pro jednoduché krytí sklon střechy použit nižší než 30° nebo pro dvojité krytí je sklon střechy použit nižší než 25°, a přitom pod střechem je plánováno/vybudováno obytné podkrovní, je třeba vždy provést DHV konstrukční typ min. 1.2/třída těsnosti 2.**

#### Použití fólií a membrán JUTA a.s. v jednotlivých třídách DHV

Třída 6	Třída 5	Třída 4	Třída 3	Třída 2	Třída 1 (nejtěsnější)
JUTADACH 95 JUTADACH 115 JUTADACH 135 JUTADACH 150 JUTADACH MONOLITIC JUTADACH MASTER JUTADACH SUPER JUTADACH THERMOISOL JUTAFOL D (**) JUTACON (**) JUTAFOL DTB (**)	JUTADACH 95 JUTADACH 115 JUTADACH 135 JUTADACH 150 JUTADACH MONOLITIC JUTADACH MASTER JUTADACH SUPER JUTADACH THERMOISOL 2 AP JUTATOP 2 AP	JUTADACH 115 2AP (*) JUTADACH 135 2AP (*) JUTADACH 150 2AP (*) JUTADACH MONOLITIC 2AP (*) JUTADACH MASTER 2AP (*) JUTADACH SUPER 2AP (*) JUTADACH THERMOISOL 2 AP JUTATOP 2 AP	JUTADACH 135 2AP (*) JUTADACH 150 2AP (*) JUTADACH MONOLITIC 2AP (*) JUTADACH MASTER 2AP (*) JUTADACH SUPER 2AP (*) JUTADACH THERMOISOL 2 AP JUTATOP 2 AP	JUTATOP 2 AP	JUTADACH THERMOISOL W (SVAŘITELNÝ)

(\*) Slepění přesahů DHV se provádí pomocí dvojité integrované pásky na roli označené jako 2AP, popřípadě lze slepení přesahů provést páskou JUTADACH SP 38 u membrány bez integrovaných pásek. U aplikace na bednění pro slepení přesahů lze použít tmel Jutadach MASTIC SUPER.

(\*\*) Pouze pro tříplášťové konstrukce, nutná ventilace i pod fólií (u JUTAFOL DTB pod bedněním, na kterém fólie leží).

**I zde platí stejné poznámky 1-7 jako u tabulky 1, v bodu 1.6.1 (str. 28), a způsob stanovení a započítání počtu zvýšených požadavků v bodu 1.6.2 (str. 29), s výjimkou stanovení BSS a přesahů krytiny podle jejího typu a dle použití v dané klimatické oblasti, což se určuje dle níže uvedené tabulky výrobce tohoto typu krytiny nebo dle tabulky 7.1 v Části 7, Pravidla pro navrhování a provádění střeš, Cech KPT ČR, r. 2014.**

Tabulka přesahů krytiny	přesah krytiny (mm) / rozteč latí (mm)					
	sklon střechy (°) od - do	šablona 400×400 mm	bobrovka 400×240 mm	obdélník 600×300 mm	Rhombus 400×440 mm	Rhombus šablona 400×440 mm
Klimatická oblast K1	18°-24°			150/225		
	25°-29°			120/240	100/295	90/174
	30°-39°		120/140		100/295	90/174
	40°-45°	85/210		100/250	90/305	80/186
	45°-více		100/150		80/315	
Klimatická oblast K2	25°-29°			150/225		
	30°-39°	85/210	120/140	120/240	100/295	90/174
	40°-45°		120/140		90/305	
	45°-více	85/210	100/140		80/315	80/186
Klimatická oblast K3	30°-39°			150/225		
	40°-45°			120/240	100/295	90/174
	45°-více	85/210		100/250	90/305	

Klimatické oblasti	sněhová oblast	
	sněhová oblast	nadmořská výška
Klimatická oblast K1	I - II - III	do 400 m n. m.
Klimatická oblast K2	IV - V	do 600 m n. m.
Klimatická oblast K3	VI - VII - VIII	do 900 m n. m.

Poznámka: objekty ve sněhové oblasti VIII – nutné konzultovat ☎

Pozn.: zde uvedené 2 tabulky použity se souhlasem firmy Cembit CZ ([www.cembit.cz](http://www.cembit.cz))

**UPOZORNĚNÍ:** Úroveň jakéhokoliv podkročení bezpečného sklonu střešní krytiny musí být v souladu s technickými podklady výrobce střešní krytiny. Zároveň nesmí nastat situace, že žádná z částí povrchu krytiny určené k odvodu vody vedou vodu proti směru spádu střechy, tedy pod krytinu. Mezní sklon slepených membrán JUTADACH je 17°, u JUTADACH MASTER je 15°, u JUTADACH SUPER je 10°, u JUTADACH THERMOISOL 2AP je 10°, u membrán JUTATOP 2AP je mezní sklon 5°.

1.6.4. **tab. 4 Bezpečné sklony skládaných krytin (BSK)**

SKLÁDANÁ KRYTINA	SKLON <sup>10)</sup>
<b>KRYTINA Z TAŠEK PÁLENÝCH <sup>3)</sup></b>	
Drážková se sníženou boční drážkou bez hlavové drážky	35°
Drážková se sníženou boční drážkou s hlavovou drážkou	30°
Drážková s boční drážkou odvodněnou na spodní řadu tašek a s hlavovou drážkou	30°
Drážková s boční drážkou odvodněnou na plochu téže tašky a s hlavovou drážkou	22°
Drážková čtvercová kladená na špici	22°
Bezdrážková s boční lištou (kremrovka)	35°
Bezdrážková klenutá (esovka) s řezem překrytým	35°
Bezdrážková klenutá (esovka) s řezem na sraz	40°
Prejzová - malý prejz zplna do malty <sup>1)</sup>	40°
Prejzová – velký prejz zplna do malty <sup>1)</sup>	40°
Prejzová – velký prejz na sucho <sup>1)</sup>	45°
Plochá bez drážkování (bobrovka) v dvojitém krytí (korunové nebo šupinové)	30°
Plochá bez drážkování (bobrovka) v jednoduchém krytí s podložením styčných spár	40°
<b>KRYTINA Z BETONOVÝCH TAŠEK</b>	
Plochých (bobrovek) v dvojitém krytí	30°
Drážkových se sníženou boční drážkou jednoduchou	35°
Drážkových se sníženou boční drážkou dvojitou	30°
Drážkových s vyvýšenou boční drážkou	22°
<b>KRYTINA Z PŘÍRODNÍ BŘIDLICE</b>	
Jednoduchá	30° <sup>8)</sup>
Dvojitá	25° <sup>8)</sup>
<b>KRYTINA Z VLÁKNOCEMENTOVÝCH ROVINNÝCH PRVKŮ <sup>6)</sup></b>	
Jednoduchá (v případě 1. klimatické zóny)	30° <sup>2)</sup>
Dvojitá (v případě 1. klimatické zóny)	25° <sup>2)</sup>
KRYTINA PLECHOVÁ MALOFORMÁTOVÁ z rovinných prvků se spoji pouze překrytím	30°
KRYTINA Z VLÁKNOCEMENTOVÝCH VLNITÝCH DESEK <sup>4) 6)</sup>	15°
KRYTINA Z ASFALTOVÝCH VLNITÝCH DESEK <sup>6)</sup>	15°
KRYTINA z plechů imitující tvar taškových krytin, v příčném spoji zalomení vyšší než 10 mm <sup>6)</sup>	15°
KRYTINA Z TRAPÉZOVÝCH PLECHŮ (bez horizontálních přesahů) <sup>4) 6) 7)</sup>	8°
KRYTINA PLECHOVÁ HLADKÁ NA DRÁŽKY NEBO LIŠTY	7° <sup>9)</sup>
<b>KRYTINA Z DŘEVĚNÝCH ŠINDELŮ</b>	
Jednoduchá	40°
Dvojitá	35°
KRYTINA Z ASFALTOVÝCH ŠINDELŮ <sup>5)</sup>	18°
KRYTINA Z DOŠKŮ (SLÁMY, RÁKOSU)	45°
<b>POZNÁMKY:</b>	
<sup>1)</sup> Za malý se považuje prejz s délkou do 38 cm včetně, za velký se považuje prejz s délkou nad 38 cm nebo větší. K pokládky na sucho musí být velký prejz výrobcem určen.	
<sup>2)</sup> Obvyklý sklon se může výrazně zvýšit v závislosti na způsobu překrytí, obvyklé velikosti desek, způsobu krytí a podle klimatické oblasti místa stavby jež závisí na nadmořské výšce a na sněhové oblasti místa stavby (viz. tabulka 7.1 v Části 7, Pravidla pro navrhování a provádění střech, Cech KPT ČR, r. 2014)	
<sup>3)</sup> Typ pálené drážkové tašky stanoví výrobce ve svých technických podkladech.	
<sup>4)</sup> Menší sklony podle doporučení výrobce; také v závislosti na přesahu krytinových prvků a způsobu jejich těsnění	
<sup>5)</sup> Na menších sklonech zpravidla natavovány na pojistný asfaltový pás.	
<sup>6)</sup> Uváděný sklon se také vztahuje na krytiny z tuhých plastů nebo plechu obdobného tvaru.	
<sup>7)</sup> V případě, že trapézový plech je po spádu skládaný z několika ploch (s horizontálními přesahy), pak se bezpečný sklon mění na 15° !	
<sup>8)</sup> Bezpečné sklony a mezní sklon skládané krytiny jsou podle druhů krytí a velikosti kamenů uvedeny v publikaci Základní pravidla pro pokrývání střech přírodní břidlicí, rákosou, slámou a pro osvětlování podkroví CKPT:2003	
<sup>9)</sup> Sklon závisí na použitých druzích spojů ve skládané střešní krytině – viz. ČSN 733610 Navrhování klempířských konstrukcí	
<sup>10)</sup> Při délce střešní plochy ve směru sklonu větší než 10 m, v horských a podhorských oblastech a nechráněných polohách s intenzivními větry se doporučuje BSK zvýšit o 5°.	



1.6.5. **tab. 5** Doporučené skladby střešního pláště

- Použití podstřešních membrán JUTADACH, JUTATOP a difúzních fólií JUTAFOL DTB 150

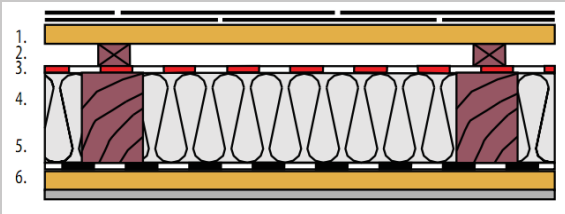
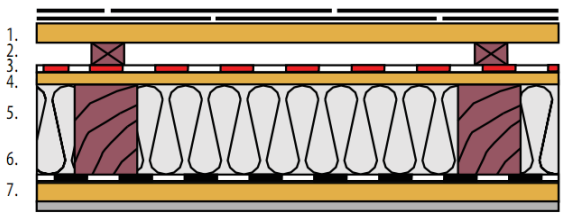
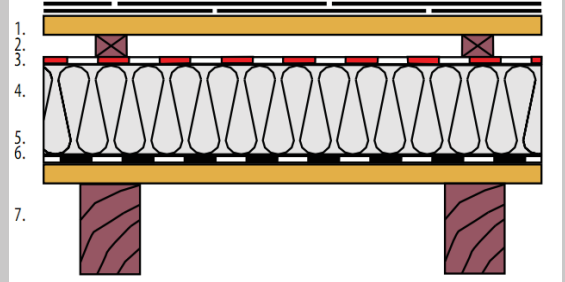
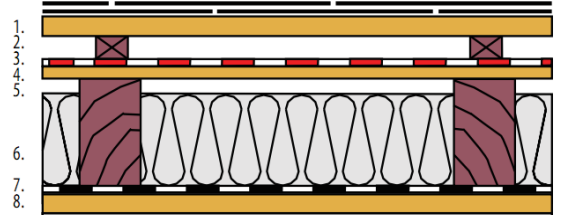
SKLADBA STŘECHY - POPIS	DHV PAROZÁBRANA	SKLADBA STŘECHY - OBRÁZEK
<p>Střešní krytina na latích nebo bedněni nebedněná dvouplášťová střecha</p> <ol style="list-style-type: none"> <li>1. latě nebo bednění</li> <li>2. kontralatě = ventilační mezera</li> <li>3. doplňková hydroizolace (DHV)</li> <li>4. tepelná izolace</li> <li>5. parozábrana</li> <li>6. interiérový obklad na roštu</li> </ol>	<p>JUTADACH 95, JUTADACH 115, JUTADACH 135, JUTADACH Monolitic JUTADACH 190 AL JUTADACH Thermoisol JUTADACH MASTER + páska Jutadach SP38 JUTATOP JUTAFOL N (AL, REFLEX) + spoj.pásky Juta SP UNI, Jutafof SP1, Jutafof SP AL</p>	
<p>Střešní krytina na latích nebo bedněni bedněná dvouplášťová střecha</p> <ol style="list-style-type: none"> <li>1. latě nebo bednění</li> <li>2. kontralatě = ventilační mezera</li> <li>3. doplňková hydroizolace (DHV)</li> <li>4. dřevěné prkenné bednění - záklop</li> <li>5. tepelná izolace</li> <li>6. parozábrana</li> <li>7. interiérový obklad na roštu</li> </ol>	<p>JUTADACH 135 JUTADACH 150 JUTADACH Monolitic JUTADACH 190 AL JUTADACH Thermoisol JUTADACH MASTER + páska Jutadach SP38 JUTADACH SUPER JUTATOP JUTAFOL N (AL, REFLEX) + spojovací pásky Jutafof SP 1, Juta SP UNI, Jutafof SP AL</p>	
<p>Střešní krytina na latích nebo bedněni (tuhá tepelná izolace nad krokvi)</p> <ol style="list-style-type: none"> <li>1. latě nebo bednění</li> <li>2. kontralatě = ventilační mezera</li> <li>3. doplňková hydroizolace (DHV)</li> <li>4. tepelná izolace</li> <li>5. parozábrana</li> <li>6. bednění (interiérový obklad)</li> <li>7. krokve</li> </ol>	<p>JUTADACH 135 JUTADACH 150 JUTADACH Monolitic JUTADACH 190 AL JUTADACH Thermoisol JUTADACH MASTER + páska Jutadach SP38 JUTATOP JUTAFOL REFLEX N 150 + spojovací pásky Jutafof SP 1, Juta SP UNI, Jutafof SP AL</p>	
<p>Střešní krytina na latích nebo bedněni bedněná tříplášťová střecha</p> <ol style="list-style-type: none"> <li>1. latě nebo bednění</li> <li>2. kontralatě = ventilační mezera</li> <li>3. doplňková hydroizolace (DHV)</li> <li>4. dřevěné bednění - záklop</li> <li>5. ventilační vzduch. mezera min. 40 mm</li> <li>6. tepelná izolace</li> <li>7. parozábrana</li> <li>8. interiérový obklad na roštu</li> </ol>	<p>JUTAFOL DTB 150 JUTAFOL N (AL, REFLEX) + spojovací pásky Jutafof SP 1, Juta SP UNI, Jutafof SP AL</p>	

## - Použití podstřešních fólií JUTAFOL D a JUTACON

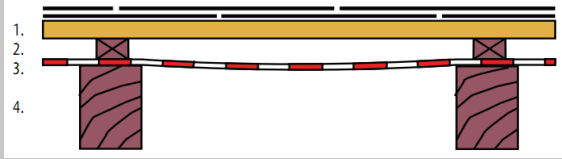
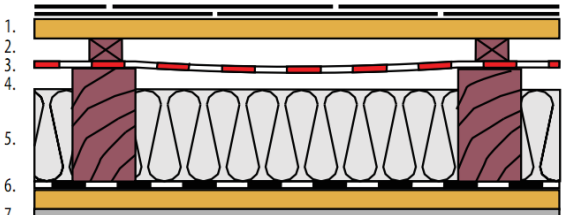
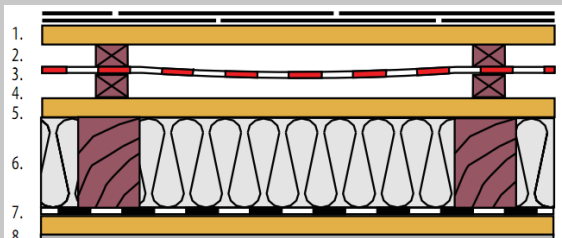
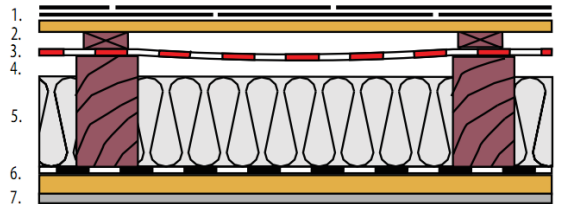
SKLADBA STŘECHY - POPIS	DHV PAROZÁBRANA	SKLADBA STŘECHY - OBRÁZEK
<p>Střešní krytina na latích nebo bednění nebedněná tříplášťová střecha (studená)</p> <ol style="list-style-type: none"> <li>1. latě nebo bednění</li> <li>2. kontratě = ventilační mezera</li> <li>3. doplňková hydroizolace (DHV)</li> <li>4. krokve s ventilační mezerou</li> </ol>	<p><b>JUTAFOL D</b> <b>JUTACON</b></p>	
<p>Střešní krytina na latích nebo bednění nebedněná tříplášťová střecha</p> <ol style="list-style-type: none"> <li>1. latě nebo bednění</li> <li>2. kontratě = ventilační mezera</li> <li>3. doplňková hydroizolace (DHV)</li> <li>4. ventilační vzduchová mezera</li> <li>5. tepelná izolace</li> <li>6. parozábrana</li> <li>7. interiérový obklad na roštu</li> </ol>	<p><b>JUTAFOL D</b> <b>JUTACON</b> <i>JUTAFOL N (AL, REFLEX)</i> + spojovací pásy <i>Jutafof SP 1,</i> <i>Juta SP UNI,</i> <i>Jutafof SP AL</i></p>	
<p>Střešní krytina na latích nebo bednění bedněná tříplášťová střecha</p> <ol style="list-style-type: none"> <li>1. latě nebo bednění</li> <li>2. kontratě = ventilační mezera</li> <li>3. doplňková hydroizolace (DHV)</li> <li>4. kontratě = ventilační mezera</li> <li>5. prkenné bednění - záklop</li> <li>6. tepelná izolace</li> <li>7. parozábrana</li> <li>8. interiérový obklad na roštu</li> </ol>	<p><b>JUTAFOL D</b> <b>JUTACON</b> <i>JUTAFOL N (AL, REFLEX)</i> + spojovací pásy <i>Jutafof SP 1,</i> <i>Juta SP UNI,</i> <i>Jutafof SP AL</i></p>	<p>(Používá se při rekonstrukci objektů s původním bedněním)</p> 
<p>Střešní krytina na bednění nebedněná tříplášťová střecha</p> <ol style="list-style-type: none"> <li>1. dřevěné bednění - záklop</li> <li>2. kontratě = ventilační mezera</li> <li>3. doplňková hydroizolace (DHV)</li> <li>4. ventilační vzduchová mezera</li> <li>5. tepelná izolace</li> <li>6. parozábrana</li> <li>7. interiérový obklad na roštu</li> </ol>	<p><b>JUTAFOL D</b> <b>JUTACON</b> <i>JUTAFOL N (AL, REFLEX)</i> + spojovací pásy <i>Jutafof SP 1,</i> <i>Juta SP UNI,</i> <i>Jutafof SP AL</i></p>	

Podstřešní difúzní fólii **JUTAFOL D** doporučujeme pro maloplošné skládané střešní krytiny (pálené, vláknocementové, betonové, kameninové či břidlicové). Podstřešní antikondenzační fólii **JUTACON** doporučujeme pro velkoplošné neprodyšné profilované střešní krytiny (kovové, bitumenové, sklovláknité apod.) Oba materiály pouze pro provětrávané šikmé střešní systémy (tříplášťové střešní systémy) a pro třídu těsnosti pouze DHV 6.

Super difúzní membrány **JUTADACH**, **JUTATOP** doporučujeme tam, kde se tento materiál dotýká svojí spodní stranou tepelných izolací nebo kde se dotýká paropropustného bednění ( Pro bedněné střechy jen 135,150, 190 AL, Monolithic, Master, Super, Thermoisol, Jutatop ), tj. pro dvouplášťové střešní systémy. Podstřešní difúzní fólii **JUTAFOL DTB 150** doporučujeme pro bedněné, avšak provětrávané střešní systémy (tříplášťové střešní systémy).

1.6.6. **tab. 6** Použití jednotlivých typů pásek a tmelů podle detailu a druhu fólie či membrány

	Difúzní membrány zátěrové (při DHV 2)	Difúzní membrány (DHV)	Difúzní membrány (DHV)	Fólie nízkodifúzní a antikondenzační (DHV)	Parozábrany (PTV)
	JUTATOP 2AP	JUTADACH Super 2AP Jutadach Thermoisol 2AP	JUTADACH JUTADREN	JUTAFOL D, DTB JUTACON	JUTAFOL N, NAL, REFLEX
Vodotěsné a prachotěsné spojení pásů DHV mezi sebou	Integrované lepicí pásy membrány	Integrované lepicí pásy membrány JUTADACH MASTIC SUPER	Integ. lep. pásy membrány JUTADACH SP 38 JUTADACH MASTIC SUPER	JUTAFOL SP 1 JUTADACH SP 38 JUTADACH MASTIC SUPER	-
Větrotěsné spojení pásů membrány	Integrované lepicí pásy membrány JUTADACH SP SUPER	Integ. lep. pásy membrány JUTADACH MASTIC SUPER JUTADACH SP SUPER	Integ. lep. pásy membrány JUTADACH SP 38 JUTADACH MASTIC SUPER	-	-
Napojení pásu DHV (PTV) na přiléhající konstrukci (zdívo, nehobl. dřevo)	JUTADACH SP SUPER JUTADACH MASTIC SUPER	JUTADACH SP SUPER JUTADACH MASTIC SUPER	JUTADACH SP SUPER JUTADACH MASTIC SUPER	JUTADACH SP SUPER	JUTAFOL MASTIC
Napojení pásu DHV na pronikající konstrukci	JUTADACH SP SUPER	JUTADACH SP SUPER JUTA SP UNI	JUTADACH SP SUPER JUTA SP UNI	JUTAFOL SP 1 JUTADACH SP SUPER JUTA SP UNI	JUTAFOL SP 1 JUTA SP UNI
Vytěsnění detailu mezi pásem DHV a kontralátí nebo při preforaci PTV	JUTADACH TPK SUPER	JUTAFOL TPK JUTADACH TPK SUPER JUTADACH THK	JUTAFOL TPK JUTADACH TPK SUPER JUTADACH THK	JUTAFOL TPK JUTADACH TPK SUPER JUTADACH THK	JUTADACH TPK SUPER JUTAFOL SP 1
Oprava pásu – přelepení malého otvoru	JUTADACH SP SUPER	JUTADACH SP SUPER JUTA SP UNI	JUTADACH SP SUPER JUTA SP UNI	JUTAFOL SP 1 JUTADACH SP SUPER JUTA SP UNI	JUTA SP UNI JUTAFOL SP AL JUTAFOL SP 1
Oprava pásu – přelepení většího otvoru záplatou	JUTADACH SP SUPER (vždy z horní strany)	JUTA SP UNI JUTADACH SP SUPER (vždy z horní strany)	JUTA SP UNI JUTADACH SP SUPER (vždy z horní strany)	JUTAFOL SP 1 JUTADACH SP SUPER (vždy z horní strany)	JUTA SP UNI JUTAFOL SP AL JUTAFOL SP 1
Parotěsné spojení pásů parozábran	-	-	-	-	JUTAFOL SP AL JUTA SP UNI JUTAFOL SP 1
Parotěsné napojení parozábrany na drolivý povrch zdíva	-	-	-	-	JUTAFOL TP 15 (+mechanické kotvení latí)
Provizorní nalepení pásu na kovový profil podhledu	-	-	-	-	JUTADACH SP 38 JUTAFOL PROF (JUTAFOL SP1)

Pozn.: Tmel JUTADACH MASTIC SUPER lze pro stanovené aplikace použít, pokud membrána leží na tuhém podkladu.

1.6.7. tab. 7 Dimenze větrání střech podle typu a sklonu střechy

Dvoupášt'ová střecha		Sklon střechy (°)	Tloušťka větrací vrstvy (mm)	Plocha větracích otvorů k ploše větrané střechy	
				Okap, úžlabí	Hřeben, nároží
Horní vzduchová mezera HVM		<5°	HVM 100	VHV >1/100	Hřeben, nároží HVV >1/200
Horní vzduchová mezera HVM		5° - 25°	HVM 60	VHV >1/200	Hřeben, nároží HVV >1/400
Horní vzduchová mezera HVM		25° - 45°	HVM 40	VHV >1/300	Hřeben, nároží HVV >1/600
Horní vzduchová mezera HVM		>45°	HVM 40	VHV >1/400	Hřeben, nároží HVV >1/800
Třípášt'ová střecha		Sklon střechy (°)	Tloušťka větrací vrstvy (mm)	Plocha větracích otvorů k ploše větrané střechy	
				Okap, úžlabí	Hřeben, nároží
Horní vzduchová mezera HVM		<5°	HVM 100	VHV >1/100	Hřeben, nároží HVV >1/200
Horní vzduchová mezera HVM		5° - 25°	HVM 60	VHV >1/200	Hřeben, nároží HVV >1/400
Horní vzduchová mezera HVM		25° - 45°	HVM 40	VHV >1/300	Hřeben, nároží HVV >1/600
Horní vzduchová mezera HVM		>45°	HVM 40	VHV >1/400	Hřeben, nároží HVV >1/800
Spodní vzduchová mezera SVM		<5°	SVM 100	VSV >1/100	Hřeben, nároží SVV >1/200
Spodní vzduchová mezera SVM		5° - 25°	SVM 60	VSV >1/200	Hřeben, nároží SVV >1/400
Spodní vzduchová mezera SVM		25° - 45°	SVM 40	VSV >1/300	Hřeben, nároží SVV >1/600
Spodní vzduchová mezera SVM		>45°	SVM 40	VSV >1/400	Hřeben, nároží SVV >1/800

**Dvoupášt'ová střecha s doplňkovou hydroizolací difúzně otevřenou  $S_d < 0,3$  m** (membrány JUTADACH / JUTATOP)

**Třípášt'ová střecha s doplňkovou hydroizolací difúzně uzavřenou  $S_d > 0,3$  m** (fólie JUTAFOL D, JUTAFOL DTB)

Pozn.: Přesahuje-li vzdálenost přiváděcích a odváděcích větracích otvorů 10 m, zpravidla se zvětšuje průřezová plocha větrané vzduchové vrstvy o 10 % na každý 1 m přesahující vzdálenost 10 m. Plocha přiváděcího větracího otvoru u okapu při splnění výše uvedených podmínek zároveň nemůže být menší než 200 cm<sup>2</sup> na 1 bm okapu. Plocha odváděcího větracího otvoru ve hřebeni nebo na nároží při splnění výše uvedených podmínek zároveň nemůže být menší než 100 cm<sup>2</sup> větrané plochy střechy vůči 1 bm vrcholu střechy (při uvažování plochy střechy přimykající se ke hřebeni nebo k nároží z obou stran). U některých typů střešních krytin v závislosti na sklonu či délce sklonu je výška ventilační mezery potřeba ještě vyšší (podle podkladů výrobce střešní krytiny). Výška ventilační mezery nikdy nemůže být nižší jak 40 mm. Délka ventilační mezery může být max. 15 m.

**POZOR: U nízkodifúzních střešních krytin je potřeba ventilaci střechy dimenzovat dle požadavků normy ČSN 731901-2 Navrhování střech.**

## 1.6.8. tab. 8 Kvalitativní třída materiálu fólií lehkého typu pro pokládku na tuhý podklad

<b>Kvalitativní třída podstřešních fólií pro pokládku na tuhý podklad</b>			
<b>Fólie lehké pro pokládku na tuhý podklad (rozměrově a tvarově stálá tepelná izolace nebo celoplošné bednění)</b>			
<b>Zkouška</b>	<b>Třída A (UDB-A)</b>	<b>Třída B (UDB-B)</b>	<b>Třída C (UDB-C)</b>
<b>Stanovení reakce na oheň ČSN EN 13859-1 odst. 5.2.2</b>	E	E	E
<b>Stanovení odolnosti proti pronikání vody ČSN EN 13859-1 odst. 5.2.3</b>			
- před umělým stárnutím	W1	W1	W1
- po umělém stárnutí	W1	W1	W1
<b>Stanovení tahových vlastností ČSN EN 13859-1 odst. 5.2.6</b>			
- před umělým stárnutím, podélně	≥ 250N/50 mm	≥ 200N/50 mm	≥ 120N/50 mm
- před umělým stárnutím, příčně	≥ 200N/50 mm	≥ 150N/50 mm	≥ 110N/50 mm
- po umělém stárnutí, podélně	≥ 65% <sup>1)</sup>	≥ 65% <sup>1)</sup>	≥ 65% <sup>1)</sup>
- po umělém stárnutí, příčně	≥ 65% <sup>1)</sup>	≥ 65% <sup>1)</sup>	≥ 65% <sup>1)</sup>
<b>Tažnost ČSN EN 13859-1 odst. 5.2.6</b>			
- před umělým stárnutím, podélně	deklaruje výrobce	deklaruje výrobce	deklaruje výrobce
- před umělým stárnutím, příčně	deklaruje výrobce	deklaruje výrobce	deklaruje výrobce
- po umělém stárnutí, podélně	≥ 65% <sup>1)</sup>	≥ 65% <sup>1)</sup>	≥ 65% <sup>1)</sup>
- po umělém stárnutí, příčně	≥ 65% <sup>1)</sup>	≥ 65% <sup>1)</sup>	≥ 65% <sup>1)</sup>
<b>Odolnost proti protrhávání (dířka hřebíku) ČSN EN 13859-1 odst. 5.2.7</b>			
- podélně	deklaruje výrobce	deklaruje výrobce	deklaruje výrobce
- příčně	deklaruje výrobce	deklaruje výrobce	deklaruje výrobce
<b>Teplotní odolnost</b>			
- min. teplota			
Zkouška Stanovení ohebnosti za nízkých teplot ČSN EN 13859-1 odst. 5.2.9	deklaruje výrobce	deklaruje výrobce	deklaruje výrobce
- max. teplota			
Zkouška Stanovení odolnosti proti umělému stárnutí ČSN EN 13859-1 odst. 5.2.10, max. teplotu deklaruje výrobce	deklaruje výrobce	deklaruje výrobce	deklaruje výrobce
<b>Stanovení ohebnosti za nízkých teplot ČSN EN 13859-1 odst. 5.2.2</b>	≤ - 20°C	≤ - 20°C	≤ - 20°C
<b>Rozměrová stálost ČSN EN 1107-2 (v obou směrech)</b>	smrštění max. 2%	smrštění max. 2%	smrštění max. 2%
<b>Odolnost proti intenzivnímu dešti</b>	ano <sup>2)</sup>	ano <sup>2)</sup>	-
<b>Zvýšená odolnost proti umělému stárnutí</b>	ano <sup>3)</sup>	ano <sup>3)</sup>	-
<b>Použitelnost materiálu pro provizorní zakrytí</b>	ano <sup>4)</sup>	ano <sup>4)</sup> / ne	ne
<b>Nabídka příslušenství (těsnicí pásy, těsnicí pěny apod.) k utěsnění přesahů, spojů a perforací způsobených hřebíkem <sup>5)</sup></b>	ano	ano / ne	Ne
<b>Zatřídění podstřešních fólií JUTA a.s.</b>	<b>JTD MONOLITIC JTD MASTER JUTADACH SUPER JTD THERMOISOL JUTATOP</b>	<b>JUTADACH 150 JUTADACH 135</b>	

1) z počáteční hodnoty

2) odolnost proti intenzivnímu dešti, prokazuje výrobce na základě výsledku zkoušky Odolnosti proti intenzivnímu dešti - TU Berlín

3) zvýšenou odolnost proti umělému stárnutí prokazuje výrobce zvýšenou teplotou na 80°C při zkoušce Vystavení teple (horku) dle ČSN EN 13859-1 odst. C.5.2

4) výrobce udává maximálně přípustnou dobu expozice před zakrytím krytinou a výrobce potvrzuje vhodnost pro provizorní zakrytí

5) výrobce uvádí vhodné výrobky

Pozn: Třídy kvality UDB-A, UDB-B a UDB-C (dle ZVDH Německo) nevyžadují parametr „Rozměrová stálost ČSN EN 1107-2 (v obou směrech)“.

**Poznámka k tab. 8 : Maximálně přípustné doby použití membrány pro funkci provizorního zakrytí :**

<b>Typ výrobku (způsob provedení)</b>	<b>Doba přípustná pro provizorní zakrytí</b>
JUTATOP 2AP (provedení v třídě těsnosti DHV 2)	8 týdnů
JUTADACH THERMOISOL 2AP (provedení v třídě těsnosti DHV 3)	6 týdnů
JUTADACH SUPER 2AP (provedení v třídě těsnosti DHV 3)	4 týdny
JUTADACH MASTER 2AP (provedení v třídě těsnosti DHV 3)	3 týdny
JUTADACH MONOLITIC 2AP (provedení v třídě těsnosti DHV 3)	3 týdny
JUTADACH 135 2AP (provedení v třídě těsnosti DHV 3), JUTADACH 150 2AP (provedení v třídě těsnosti DHV 3)	3 týdny

1.6.9. **tab. 9** Kvalitativní třída materiálu fólií lehkého typu pro pokládku nad vzduchovou mezerou

<b>Kvalitativní třída podstřešních fólií pro pokládku nad vzduchovou mezerou</b>		
<b>Fólie lehké pro pokládku nad vzduchovou mezerou (zavěšené na krokve)</b>		
<b>Zkouška</b>	<b>Třída A (USB-A)</b>	<b>Třída B (USB-B)</b>
<b>Stanovení reakce na oheň ČSN EN 13859-1 odst. 5.2.2</b>	E	E
<b>Stanovení odolnosti proti pronikání vody ČSN EN 13859-1 odst. 5.2.3</b>		
- před umělým stárnutím	W1	W2
- po umělém stárnutí	W1	W2
<b>Stanovení tahových vlastností ČSN EN 13859-1 odst. 5.2.6</b>		
- před umělým stárnutím, podélně	≥ 200N/50 mm	≥ 120N/50 mm
- před umělým stárnutím, příčně	≥ 150N/50 mm	≥ 110N/50 mm
- po umělém stárnutí, podélně	≥ 65% <sup>1)</sup>	≥ 65% <sup>1)</sup>
- po umělém stárnutí, příčně	≥ 65% <sup>1)</sup>	≥ 65% <sup>1)</sup>
<b>Tažnost ČSN EN 13859-1 odst. 5.2.6</b>		
- před umělým stárnutím, podélně	deklaruje výrobce	deklaruje výrobce
- před umělým stárnutím, příčně	deklaruje výrobce	deklaruje výrobce
- po umělém stárnutí, podélně	≥ 65% <sup>1)</sup>	≥ 65% <sup>1)</sup>
- po umělém stárnutí, příčně	≥ 65% <sup>1)</sup>	≥ 65% <sup>1)</sup>
<b>Odolnost proti protrhávání (dřík hřebíku) ČSN EN 13859-1 odst. 5.2.7</b>		
- podélně	deklaruje výrobce	deklaruje výrobce
- příčně	deklaruje výrobce	deklaruje výrobce
<b>Stanovení ohebnosti za nízkých teplot ČSN EN 13859-1 odst. 5.2.2</b>	≤ - 20°C	≤ - 20°C
<b>Teplotní odolnost</b>		
- min. teplota		
Zkouška Stanovení ohebnosti za nízkých teplot ČSN EN 13859-1 odst. 5.2.9	deklaruje výrobce	deklaruje výrobce
- max. teplota		
Zkouška Stanovení odolnosti proti umělému stárnutí ČSN EN 13859-1 odst. 5.2.10 , max. teplotu deklaruje výrobce	deklaruje výrobce	deklaruje výrobce
<b>Rozměrová stálost ČSN EN 1107-2 (v obou směrech)</b>	smrštění max. 2%	smrštění max. 2%
<b>Odolnost proti intenzivnímu dešti</b>	ano <sup>2)</sup>	-
<b>Zvýšená odolnost proti umělému stárnutí</b>	ano <sup>3)</sup>	-
<b>Použitelnost materiálu pro provizorní zakrytí</b>	ano <sup>4)</sup> / ne	Ne
<b>Nabídka příslušenství (těsnicí pásky, těsnicí pěny apod.) k utěsnění přesahů, spojů a perforací způsobených hřebíkem <sup>5)</sup></b>	ano / ne	Ne
<b>Zatřídění podstřešních fólií JUTA a.s.</b>	<b>JUTADACH 115 JUTADACH 135 JUTADACH 150 JTD MONOLITIC JUTADACH MASTER JUTADACH SUPER JTD THERMOISOL JUTATOP</b>	<b>JUTADACH 95</b>

- 1) z počáteční hodnoty
- 2) odolnost proti intenzivnímu dešti, prokazuje výrobce na základě výsledku zkoušky Odolnosti proti intenzivnímu dešti - TU Berlín
- 3) zvýšenou odolnost proti umělému stárnutí prokazuje výrobce zvýšenou teplotou na 80°C při zkoušce Vystavení teple (horku) dle ČSN EN 13859-1 odst. C.5.2
- 4) výrobce potvrzuje vhodnost pro provizorní zakrytí a udává maximálně přípustnou dobu expozice před zakrytím krytinou
- 5) výrobce uvádí vhodné výrobky

Pozn: Třídy kvality USB-A a USB-B (dle ZVDH Německo) nevyžadují parametr „Rozměrová stálost ČSN EN 1107-2 (v obou směrech)“.

## 2. SEPARAČNÍ DRENÁŽNÍ VRSTVA POD FALCOVANÉ KRYTINY

## 2.2 VYSOCE DIFÚZNÍ DRENÁŽNÍ MEMBRÁNY JUTADREN

### 2.2.1. JUTADREN (2AP)\*

- s drenážní vrstvou, pro falcované plechové krytiny, (jen na dotyk s bedněním)

Plošná hmotnost 500 (g/m <sup>2</sup> )	Hodnota Sd 0,02 (m)	Vodotěsnost W1	Reakce na oheň E	Pevnost podélně / příčně 310 / 215 (N/50mm)
Použití:	tříplášťová i dvouplášťová bedněná střecha s plechovou falcovanou krytinou (na pevných či posuvných příponkách), bez extrémního zatížení větrem			
4 vrstvý materiál:	2 vnější vrstvy - PP netkaná textilie (pevnost) vnitřní vrstva - PP(hydroizolační s vysokou paropropustností) drenážní vrstva - PP výška 8mm			
Drenážní vrstva	- vymezuje vzduchovou mezeru mezi plechem a membránou. - stahuje z kondenzovanou vlhkost z falcované krytiny na nosnou membránu, po které je kondenzát odváděn mimo konstrukci, aniž by se dotýkal střešní krytiny (je zabráněno vzniku koroze na vnitřní straně krytiny) - tlumí hluk (při dešti) - je snadno mechanicky oddělitelná od nosné membrány pro tvoření detailů			

\* verze 2AP s integrovanými 2 spojovacími páskami. Baleno v rolích 1,5 x 25 m, role balena do PE obalu.

### 2.2.2. Funkce a použití

Membrána **JUTADREN** je vhodná pro šikmé střechy s falcovanou střešní krytinou, pro tříplášťové i dvouplášťové střešní skladby. Drenážní vrstva vymezuje vzduchovou mezeru mezi plechem a ostatními vrstvami. Drenáž stahuje z kondenzovanou vlhkost z falcované krytiny na nosnou membránu, po které je kondenzát odváděn mimo konstrukci aniž by se dotýkal střešní krytiny, tím zabráňuje vzniku koroze na vnitřní straně plechové krytiny. Tlumí hluk (např. při velkém dešti). Funkce ochrany proti dešti končí v okamžiku pokrytí střechy. Materiál **JUTADREN** /**JUTADREN 2AP** není určen pro funkci DHV.

### 2.2.3. Montáž membrán **JUTADREN** – pod plechové falcované krytiny

Membrána **JUTADREN** se může aplikovat v šikmých střešních konstrukcích včetně obloukových a lze ji kombinovat se všemi běžnými typy falcovaných plechů. Nedoporučuje se ale pro hliníkové krytiny a pro systémy plechů „click“.

Na membránu nesmí dopadat UV záření procházející prosvětlovací taškou, vikýřem, arkýřem apod., a to ani na membrány instalované na okolních a protilehlých stranách střechy.

Varianta **JUTADREN 2AP** je provedena s integrovanými samolepicími okraji pro rychlou větrotěsnou pokládku.

Vhodně zvolené rozměry 1,5 x 25 m a hmotnost role maximálně ulehčují manipulaci. Proti znečištění je celá role zabalena do PE fólie.

Membrány **JUTADREN** je nutné skladovat v prostoru bez přístupu UV záření, díky vstupní surovině mají velice dlouhou trvanlivost a nepodléhají hnilobě, plísním, jsou zdravotně nezávadné a plně recyklovatelné.

Membrány **JUTADREN** se aplikují horizontálně nebo vertikálně, drenážní vrstvou směrem ke střešní krytině (exteriéru). Pokládka začíná u okapu a postupuje směrem k hřebeni. Horizontální i vertikální překrytí je min. 10 cm (podle sklonu střechy). Membrána se připevňuje nekorodujícími hřeby s plochou hlavou nebo sponami mechanické sešíváčky (pouze v přesahu, nikdy NE v ploše). Membrána **JUTADREN** se v případě časové prodlevy mezi termínem montáže membrány a termínem montáže falcovaného plechu dále zajišťují kontralatěmi vzdálenými max. 1,2 m od sebe. Při montáži jednotlivých pásů nesmí dojít k jejich přepnutí či šikmému napnutí tak, že by na materiálu vznikly „vlnky“. V dolní části střechy u okapu je vhodné hranu membrány kombinovat s okapničkou. Pro zajištění větrotěsnosti membrán a pro zabránění případného vztlínání vody mezi aplikovanými pásy, např. v důsledku dlouhotrvajícího deště, doporučujeme jednotlivé pásy membrán spojit páskami **JUTADACH SP 38** nebo **JUTADACH SP SUPER**, případně použít variantu **JUTADREN 2AP** s již aplikovanými spojovacími páskami na membráně. Spleny musí být vždy všechny vertikální přesahy. Použití pásky **JUTADACH SP 38** (nebo verze membrány **JUTADREN 2AP**) i pro horizontální přesahy doporučujeme vždy při sklonu menším než 22°. Střešní krytina musí obsahovat ventilační prvky dostatečné kapacity dle pokynů výrobce krytiny. Dle platných norem musí být umožněna dostatečná cirkulace vzduchu pod bedněním s membránou **JUTADREN** – zajištěna funkční ventilační mezera. Všechny otvory pro vstup i výstup vzduchu musí být zabezpečeny proti vnikání živočichů. V případě použití chemické impregnace na dřevo (popř. dalších chemikálií), tyto chemikálie mohou ovlivnit vlastnosti některých fólií či membrán. V tomto případě kontaktujte výrobce.

Zakrytí membrány střešní krytinou (u stěny obvodovým pláštěm) doporučujeme provést co nejdříve.

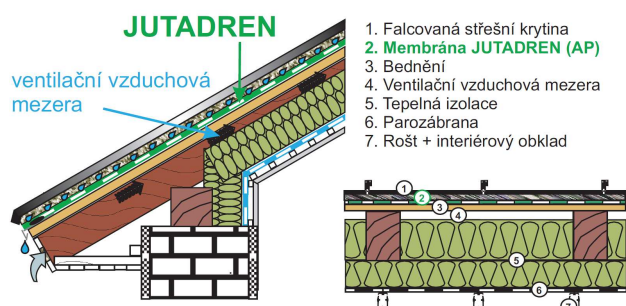
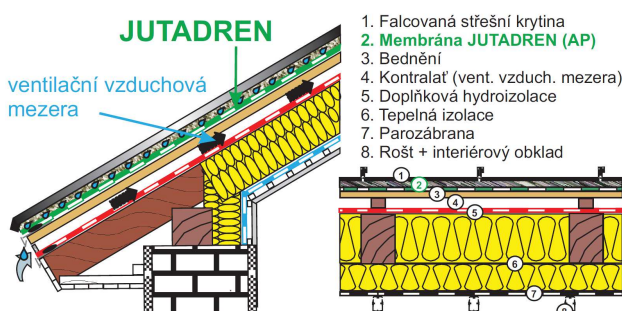
**Bedněná střecha s falcovanou krytinou přímo na drenážní membráně (konstrukce bez doplňkové hydroizolační vrstvy)****Bedněná střecha s falcovanou krytinou přímo na drenážní membráně (konstrukce s doplňkovou hydroizolační vrstvou)****Upozornění:**

Tento typ skladby konstrukce bez DHV lze použít jen v případě, že se jedná o velice jednoduchý tvar konstrukce střechy, tj. bez úžlabí, střešních oken, vikýřů apod., a zároveň o plochu střechy jež nenavazuje do jiné skladby střechy, která doplňkovou hydroizolační vrstvou obsahuje. Zároveň vůči takové ploše střechy nesmí vznikat riziko působení hydrostatického tlaku vody a riziko zafoukání vodních srážek ventilačními prvky do skladby střechy. Dále konstrukce musí umožňovat dostatečné otvory pro vstup i pro výstup ventilace.

**2.2.4. Technické parametry membrán JUTADREN**

Shodné s membránou JUTADACH 150 – viz. tab. 1.6, str. 26-27 s následujícími rozdíly :

- výška drenážní vrstvy 8 mm,
- celková plošná hmotnost membrány 500 g/m<sup>2</sup>, plošná hmotnost drenážní vrstvy 350 g/m<sup>2</sup>
- celkový rozměr 1,5 m x 25 m, rozměr drenážní vrstvy 1,4 m x 25 m

**3. PAROTĚSNÍCI VRSTVY****3.1 Středně účinné parozábrany****3.1.1. JUTAFOL N 110**

Plošná hmotnost 110 (g/m <sup>2</sup> )	Hodnota Sd 40 (m)	Vodotěsnost vyhovuje	Reakce na oheň Standard F Speciál E	Pevnost podélně / příčně >220 / >190 (N/50mm)
Použití:	Středně účinná parozábrana aplikovaná na vnitřní straně tepelných izolací u šikmých i plochých střech, a při vnitřním zateplování obvodových stěn. Vnitřní prostředí bez vysokého teplotně vlhkového namáhání.			
3 vrstvý materiál:	2 vnější vrstvy - oboustranná PE laminace (parotěsnost) vnitřní vrstva - armovací PE mřížka (pevnost)			

**3.1.2. JUTAFOL N 140**

Plošná hmotnost 140 (g/m <sup>2</sup> )	Hodnota Sd 50 (m)	Vodotěsnost vyhovuje	Reakce na oheň Standard F Speciál E	Pevnost podélně / příčně >230 / >200 (N/50mm)
Použití:	Středně účinná parozábrana aplikovaná na vnitřní straně tepelných izolací u šikmých i plochých střech, a při vnitřním zateplování obvodových stěn. Vnitřní prostředí bez vysokého teplotně vlhkového namáhání.			
3 vrstvý materiál:	2 vnější vrstvy - oboustranná PE laminace (parotěsnost) vnitřní vrstva - armovací PE mřížka (pevnost)			



### 3.2 Vysoce účinné parozábrany (reflexní)

#### 3.2.1. JUTAFOL REFLEX N 150 (AP)\*

Plošná hmotnost 150 (g/m <sup>2</sup> )	Hodnota Sd 180 (m)	Vodotěsnost vyhovuje	Reakce na oheň E	Pevnost podélně / příčně >280 / >250 (N/50mm)
Použití:	Vysoce účinná parozábrana aplikovaná na vnitřní straně tepelných izolací u šikmých i plochých střeš, a při vnitřním zateplování obvodových stěn. Vnitřní prostředí s vyšším teplotně vlhkostním namáháním. Pro skladby s nadkroevním zateplováním.			
4 vrstvý materiál:	2 vnější vrstvy - oboustranná PE laminace (parotěsnost) vnitřní vrstva - armovací PE mřížka (pevnost) reflexní vrstva - AL nástřík (vysoká paropropustnost a reflexní funkce)			

#### 3.2.2. JUTAFOL NAL 170 (AP)\*

Plošná hmotnost 170 (g/m <sup>2</sup> )	Hodnota Sd >300 (m)	Vodotěsnost vyhovuje	Reakce na oheň E	Pevnost podélně / příčně >230 / >170 (N/50mm)
Použití:	Vysoce účinná parozábrana aplikovaná na vnitřní straně tepelných izolací u šikmých i plochých střeš, a při vnitřním zateplování obvodových stěn. Vnitřní prostředí s vyšším teplotně vlhkostním namáháním.			
4 vrstvý materiál:	2 vnější vrstvy - oboustranná PE laminace (parotěsnost) vnitřní vrstva - armovací PE mřížka (pevnost) reflexní vrstva - AL fólie (vysoká paropropustnost a reflexní funkce)			

\* verze AP s aplikovanou spojovací páskou přímo na fólii (pro jednoduché vzduchotěsné spojení) baleno v rolích 1,5 x 50m, role balena do PE obalu

### 3.3 Parobrzd

#### 3.3.1. JUTAVAP 120 2 5

Plošná hmotnost 120 (g/m <sup>2</sup> )	Hodnota Sd 5 (m)	Vodotěsnost vyhovuje	Reakce na oheň E (s podložením)	Pevnost podélně / příčně >150 / >130 (N/50mm)
Použití:	parobrzd aplikovaná na vnitřní straně tepelných izolací u šikmých střeš, a při vnitřním zateplování obvodových stěn. Vnitřní prostředí s nízkým teplotně vlhkostním namáháním, difúzně otevřené kce.			
2 vrstvý materiál:	horní vrstva - jednostranná laminace EVA Kopolymer (parotěsnost) spodní vrstva - PP spunbond - netkaná textilie (pevnost)			

#### 3.3.2. JUTAVAP 120 2 12

Plošná hmotnost 120 (g/m <sup>2</sup> )	Hodnota Sd 12 (m)	Vodotěsnost vyhovuje	Reakce na oheň E (s podložením)	Pevnost podélně / příčně >180 / >150 (N/50mm)
Použití:	parobrzd aplikovaná na vnitřní straně tepelných izolací u šikmých střeš, a při vnitřním zateplování obvodových stěn. Vnitřní prostředí s nízkým teplotně vlhkostním namáháním, difúzně otevřené kce			
2 vrstvý materiál:	horní vrstva - jednostranná PP laminace (parotěsnost) spodní vrstva - PP spunbond - netkaná textilie (pevnost)			

#### 3.3.3. JUTAVAP 90 2 20

Plošná hmotnost 105 (g/m <sup>2</sup> )	Hodnota Sd 35 (m)	Vodotěsnost vyhovuje	Reakce na oheň E (s podložením)	Pevnost podélně / příčně >180 / >140 (N/50mm)
Použití:	parobrzd aplikovaná na vnitřní straně tepelných izolací u šikmých střeš, a při vnitřním zateplování obvodových stěn. Vnitřní prostředí s nízkým teplotně vlhkostním namáháním, difúzně otevřené kce.			
2 vrstvý materiál:	horní vrstva - jednostranná PP laminace (parotěsnost) spodní vrstva - PP spunbond - netkaná textilie (pevnost)			

baleno v rolích 1,5x50m, role balena do PE obalu. Podrobná tabulka techn.dat pro parozábrany/parobrzd je na str.51.

### 3.4. Funkce parozábran a parobrzdy

Parozábrany a parobrzdy jsou určeny pro vytváření parotěsnících vrstev na vnitřní straně tepelných izolací u šikmých i plochých střešních konstrukcí a parotěsnících vrstev na vnitřní straně tepelně izolačních vrstev, při vnitřním zateplování obvodových stěn objektu. Výrazně přispívají k zachování dlouhodobé funkce tepelných izolací zejména tím, že omezují pronikání vodních par z vnitřního prostoru objektu do tepelných izolací a snižují kondenzaci vody v izolačních vrstvách.

Pro příklad uvádíme v následující tabulce zvyšování tepelné vodivosti materiálů v závislosti na navlhání vodními parami.

Tab. Zvýšení tepelné vodivosti tepelně izolačního materiálu v závislosti na navlhání vodními parami			
% navlhnutí	1 %	2,5 %	5 %
zvýšení tepelné vodivosti	32 %	55 %	100 %

Vzhledem k průměrné 3 % navlhavosti tepelných izolací v obchodní síti jsou tyto fólie v příslušné lehké zateplené střešní skladbě naprosto nezbytné. Parotěsní vrstvy zároveň chrání střešní a jiné konstrukce před ztrátami tepla a netěsnostmi, zadržují teplo v interiérech a chrání je před nepříznivými účinky proudícího vzduchu. Tj. vytvářejí i nezbytnou vzduchotěsnící vrstvu konstrukce.

Vysoce účinné parozábrany mají připojenou reflexní hliníkovou či pokovenou vrstvu, která podstatně zvyšuje parotěsnou schopnost a při dodržení aplikace odráží i část sálavého tepla zpět do vnitřního prostoru objektu. Tyto typy parozábran doporučujeme použít zejména v případě zvýšeného zdroje vodních par v interiéru, nebo vyšší vlhkosti či teploty v interiéru, popř. do konstrukcí, jež neumožňují dostatečné odpařování vodních par z konstrukce do exteriéru.

Fólie JUTAFOL N má cca 12 cm od kraje je černý pásek označující mimo jiné i parotěsné provedení fólie.

Varianta AP (u fólie Jutafol NAL a Jutafol Reflex) je provedena s integrovanou samolepicí aplikační páskou pro snadné a rychlé vytvoření vzduchotěsného slepení pásů.

Vhodně zvolené rozměry 1,5 x 50 m a hmotnost role maximálně ulehčují manipulaci. Proti znečištění je celá role zabalena do PE fólie. Parozábrany a parobrzdy je nutné skladovat v prostoru bez přístupu UV záření, nepodléhají hnilobě, plísním, jsou zdravotně nezávadné a recyklovatelné.

### 3.5. Použití parozábran a parobrzdy

Parozábrany a parobrzdy lze kombinovat s tepelnými izolacemi ze lněných vláken (např. Naturizol), se sklovláknitými izolacemi (např. Isover, Rotaflex, Ursa, Knauf Insulation aj.), s minerálovláknitými izolacemi (např. Isover, Rockwool, aj.), s materiály typu foukaných izolací (např. Ciur climatizer aj.), s materiály typu polystyrenu apod. Lze je použít pro větrané i nevětrané střešní konstrukce, a to jak šikmých, tak i plochých střešních konstrukcí.

Výběr příslušného typu a gramáže fólie a její parotěsnosti (hodnota Sd) závisí na konkrétní konstrukci objektu a je nezbytné jej konzultovat s příslušným projektantem. Vzhledem k požadavkům současných norem doporučujeme používat samozhášivé typy fólií JUTAFOL N s označením Speciál. Tyto typy fólií mají sníženou hořlavost, neboť obsahují samozhášecí činidlo (odpovídá EN 13501-1, tř. E).

**PAROZÁBRANA PŘÍMO POD PODHLEDEM** - Pokud je nutné parozábranu aplikovat tak, že kotvicí prvky podhledu pronikají parozábranou, nelze v této konstrukci instalovat zabudované prvky elektroinstalace a jiných inženýrských sítí. V tomto případě použijte parozábranu JUTAFOL REFLEX N 150 a na všechny místa budoucích průniků kotvicích prvků podhledu na parozábranu nalepte pásku JUTADACH TPK SUPER, popř. JUTAFOL SP 1 (např. u palubek).

Vysoce účinné parozábrany doporučujeme do těch konstrukcí, kde je na straně interiéru výrazně vyšší teplota či vlhkost (vysoký parciální tlak), nebo má konstrukce omezenou možnost odparu vodních par do exteriéru. V případě extrémních podmínek v interiéru po stránce zdroje vodních par, doporučujeme provést dvojitě spojení pásů parozábran tak, že páskou JUTAFOL SP 1 budou spojeny v přesahu a páskou JUTAFOL SP AL přelepeny ještě přes okraj přesahu.

**SAUNA** - V případě instalace parozábrany v sauně nebo v jiném prostředí s vysokou teplotou je nutné mezi pohledový prvek a fólii vložit tepelnou izolaci o tloušťce nejméně

30 mm. Zároveň je nutné pro spojení pásů parozábrany použít pásku typu JUTAFOL SP 1. V úrovni fólie nesmí být teplota vyšší než 80°C - viz obr. 21.

**PODLAHOVÉ VYTÁPĚNÍ** - Fólii JUTAFOL REFLEX lze rovněž doporučit jako podkladový prvek v případě výstavby podlahového topení. Pro slepení přesahů je zde nutno použít pásku JUTAFOL SP 1. Pod podlahové vytápění s instalací antihydridových vrstev přímo na parozábranu není vhodné pro slepování přesahů parozábrany používat pásku Jutafol SP AL ani není vhodné používat fólii JUTAFOL NAL 170.

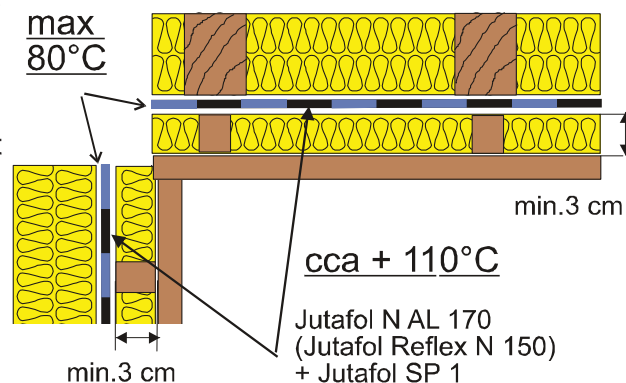

**PLOCHÉ STŘECHY, TERASY, NADKROKEVNÍ ZATEPLOVÁNÍ** - Při montáži parotěsných fólií shora v plochých konstrukcích či u nadkrokevního zateplování se zvyšuje možnost poškození fólie vrchním či spodním přiléhajícím materiálem. Proto doporučujeme přizpůsobit takovou skladbu konstrukce, např. vložení separačního materiálu (např. netkané textilie ze 100% umělé hmoty) mezi parotěsnou fólii a přiléhající vrstvu. V případě vyhovující difúzní bilance konstrukce zde doporučujeme používat fólii JUTAFOL REFLEX N 150. I zde je nutné provést parotěsné spojení a utěsnění, včetně nalepení na zespona přiléhající zdivo obvodové stěny či přiléhající parotěsníci vrstvu obvodové stěny. Speciální detaily parozábrany vznikající při skladbě s nadkrokevním zateplováním jsou uvedeny v samostatném letáku.

**PAROBRZDY** – Použití parobrzd JUTAVAP doporučujeme pouze pro konstrukce, které jsou difúzně otevřené, tj. kde od vrstvy parozábrany (a rosného bodu konstrukce) směrem k exteriéru v konstrukci není použita žádná nízkodifúzní vrstva, tj. kde žádná vrstva konstrukce výrazně neomezuje možnost odparu vodních par z rosného bodu konstrukce do exteriéru. Zároveň jejich použití je možné pro takové konstrukce, kde v interiéru u konstrukce není prostor s vysokým tepelně vlhkostním namáháním a kde místo stavby není v extrémní nadmořské výšce či vysoké sněhové oblasti.

I zde je nutné provést parotěsné spojení a utěsnění. Splepení přesahů se provádí páskou JUTA SP UNI.

### 3.6. Reflexní schopnost vysoce účinných, reflexních parozábran

#### Průběh tepelného odporu uzavřené vzduchové vrstvy ( $R_v$ ) v závislosti na orientaci, pohyblivosti povrchů a tloušťky ( $d_v$ )

- rozdíl reflexních schopností parozábran JUTAFOL N, JUTAFOL N AL, JUTAFOL REFLEX
- závislost reflexní schopnosti na velikosti vzduchové mezery mezi reflexní stranou parozábrany a pohledem

Legenda:

- 1 – svislá vzduchová mezera upravená lesklou kovovou fólií
- 2 – svislá vzduchová mezera bez úpravy povrchů
- 3 – vzduchová vrstva vodorovná při tepelném toku vzduchu
- 4 – vzduchová vrstva vodorovná při tepelném toku dolů

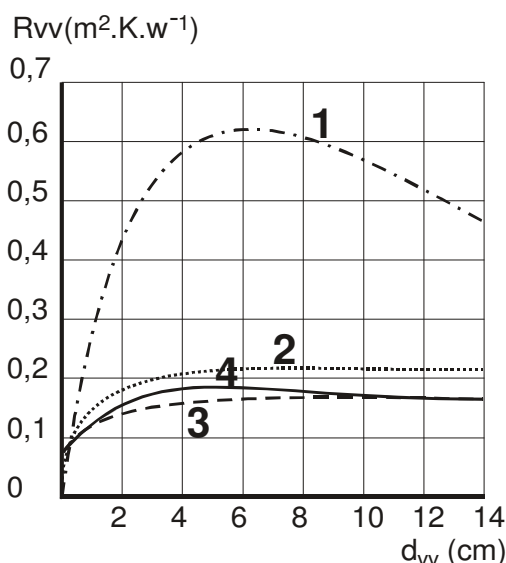

#### Tepelný odpor 40 mm vzduchové mezery $R_w$ v kombinaci s aplikací parozábrany:

Reflexní účinnost	Jutafol N AL	Jutafol REFLEX
- Emisivita $\epsilon$	0,017	0,430
Tepelný odpor $R_w$	Jutafol N AL	Jutafol REFLEX
a) při vodorovné aplikaci (strop)	0,49 m <sup>2</sup> .K/W	0,25 m <sup>2</sup> .K/W
b) při šikmé aplikaci (šikmina střechy)	0,59 m <sup>2</sup> .K/W	0,27 m <sup>2</sup> .K/W
c) svislé aplikaci (stěna)	0,75 m <sup>2</sup> .K/W	0,30 m <sup>2</sup> .K/W

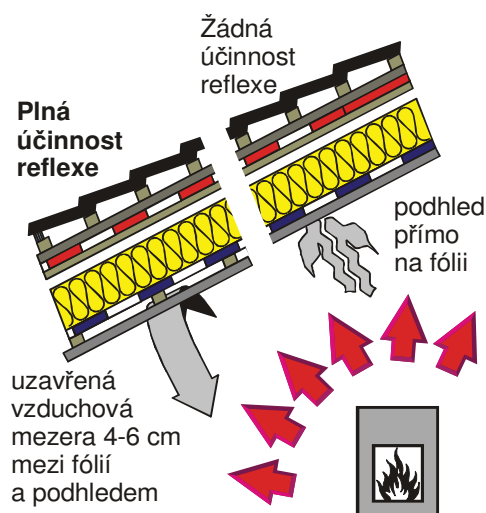

### 3.7. Montáž parozábran a parobrzd

Parozábrany a parobrzd aplikujeme do lehkých nezděných konstrukcí s tepelnou izolací, které oddělují vytápěný a nevytápěný prostor (obvodové konstrukce). U parozábran Jutafol N jejich stranové otočení nehraje roli.

Parozábrany a parobrzd aplikujeme horizontálně nebo vertikálně na vnitřní („teplou“) stranu tepelných izolací.

Parozábrany a parobrzd se připevňují k dřevěným konstrukcím sponkami mech. sešivačky nebo hřeby s plochou hlavou, k jiným nosným materiálům (např. na CD profily ...) se přilepují oboustranně lep. páskou JUTAFOL PROF či JUTADACH SP 38. V případě zvýšeného teplotně-vlhkostního režimu interiéru než je „obytný prostor“ je nezbytné

průniky přichycení fólie či průniku kotvicím prvkem následného roštu přelepit / podlepit systémovým lepicím komponentem JUTA a.s.

Parozábrana musí být v přesazích parotěsně slepena páskou Jutafol SP AL, JUTA SP UNI nebo Jutafol SP 1 (u parobrzd vždy páskou JUTA SP UNI), a dále napojena páskou Jutafol SP 1 na okolní přiléhající stavební konstrukce a na prostupující konstrukce (ventilační potrubí, rám stř. okna a půdního vlezu, prostupující kabely el. instalací, apod.). Nezbytné napojení na navazující zdivo či nehotobované dřevo (pórovité povrchy) je třeba provést tmelem Jutafol MASTIC (nebo těsnící páskou Jutafol TP 15 a zajistit přitlačnou lištou). Pokud na místo spoje tlačí hmotnost tepelné izolace, je nutná přitlačná lišta i při použití tmelu Jutafol MASTIC.

Veškeré průniky skrz parozábranu či parobrzdou je nutné přelepit a utěsnit parotěsnící páskou.

Podhledy a obklady doporučujeme kotvit do přídavného roštu tak, aby kotvicí vruty podhledu / obkladu neperforovali parozábranu či parobrzdou. Prostor mezi parozábranou či parobrzdou a podhledem / obkladem lze s výhodou použít pro rozvody el. vedení či jiných inženýrských sítí.

Pro reflexní schopnosti vysoce účinných parozábran s hliníkovou vrstvou je nutná mezi parozábranou a podhledem / obkladem uzavřená vzduchová mezera tloušťky 4-6 cm. Tato mezera je vymezena přídavným roštem, pro kotvení podhledu / obkladu.

Napojení na střešní okna je nutné řešit podle použitého střešního okna vzhledem k tomu, že různí výrobci střešních oken uvádějí různá řešení napojení parozábran na své výrobky.

Výše popsané zásady jsou určeny jak pro středně účinné parozábrany JUTAFOL N, tak i pro vysoce účinné reflexní parozábrany JUTAFOL REFLEX, JUTAFOL N AL i pro parobrzd JUTAVAP.

V případě nedodržení výše uvedených postupů dochází k výraznému snížení účinnosti parotěsnících vrstev a vznikají problémy s navlháním tepelných izolací, vznikem tepelných mostů, únikem tepla, vodních par a další problémy včetně nežádoucích kondenzací. Zároveň není dodržena požadovaná vzduchotěsnost konstrukce.

– viz obr. 13 a-d (ing. Kubina, CSc. „Střechy + izolace“ VI/95)

V případě instalace parotěsnící vrstvy mezi souvrství tepelně izolačních vrstev, musí být dodržen jejich doporučený poměr nad a pod parotěsnící vrstvou. Správnost této skladby by měla být potvrzena výpočtem. Při kalkulaci účinnosti funkce parotěsnící vrstvy po jejím zabudování do konstrukce, je potřeba zohlednit množství pronikajících kotvicích prvků skrze parotěsnící vrstvu. Při instalaci parozábrany přímo za deskou podhledu (bez meziroštu), doporučujeme těsnit průniky kotvicích prvků podhledu (vruty, hřebíky) páskou JUTADACH TPK SUPER (nalepené na parozábraně).

Při instalaci prvků inženýrských sítí do plochy vnitřního opláštění, nesmí zabudování těchto prvků mechanicky či tepelným namáháním poškodit funkci vlastní parotěsnící vrstvy. Zejména difúzní příčky budovy nesmí procházet plochou parozábrany. V případě prvotní výstavby příček je potřeba nad příčkou připravit plochu parozábrany tak, aby se pak na tuto plochu předpřipravené parozábrany mohla parotěsně napojit hlavní plocha parozábrany v prostoru mezi příčkami.

Materiály nejsou dlouhodobě odolné vůči působení UV záření, a proto je nezbytné je co nejdříve plně zakrýt vůči působení UV záření, a to včetně odclonění působení tohoto vlivu přes transparentní prvky konstrukce. Proto je vhodné u co nejkratší době provést instalaci vrstvy vlastního podhledu/obkladu, u nadkrokovní instalace dalších vrstev konstrukce.

### 3.8. Opravy parozábran a parobrzd

U všech typů fólií JUTA a.s. platí následující zásady:

Pro níže uvedené opravy jsou určeny systémové pásky JUTA a.s.. Nedoporučuje se mohou použít jiné pásky, zejména pásky či tmely na bázi silikonu, epoxidu, bitumenu či běžného akrylátu. Tyto materiály nejsou dlouhodobě funkční a po určité době by došlo k poškození spojeného detailu a netěsnosti doplňkové hydroizolační vrstvy.

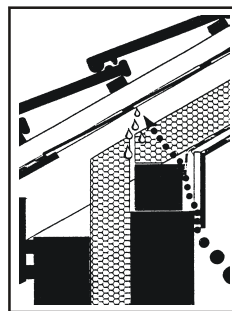

**13 a)** Detail okapu u větrané konstrukce střechy: parotěsné a vzduchotěsné vrstvy nejsou funkčně napojeny

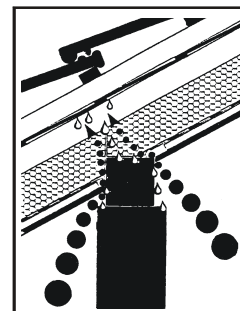

**13 b)** Detail v oblasti uložení krokvi na vaznice nebo mezistěny v konstrukci větrané střechy: parotěsné a vzduchotěsné vrstvy nejsou funkčně napojeny

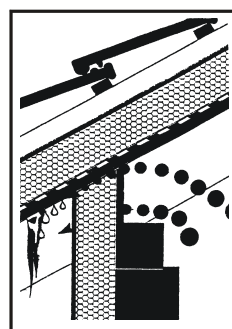

**13 c)** Detail u nevětrané konstrukce střechy: detail styku střešní roviny a obvodové stěny není proveden vzduchotěsné parotěsné a vzduchotěsné vrstvy nejsou funkčně napojeny v oblastech přechodu krokvi vnější stěnou

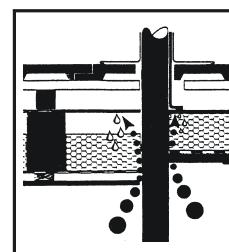

**13 d)** Průnik stavebních konstrukcí střešním pláštěm: parotěsné a vzduchotěsné vrstvy nejsou dostatečně těsně napojeny na pronikající konstrukce

V případě nesprávného provedení spoje nebo opravy, výběru nesprávného tmelu nebo lepicí pásky, JUTA a.s. neuzná toto jako správnou aplikaci parozábrany a nenese odpovědnost za možné škody.

### **3.8.1. otvor do velikosti 2x2 cm**

V případě malého otvoru do velikosti 2 cm, lze materiály opravit přelepením otvoru páskou, ze spodní interiérové strany. Opravy lze provádět při teplotě vyšší než +5°C. Opravy provádíme páskou JUTAFOL SP 1 nebo páskou JUTAFOL SP AL, popř. páskou JUTA SP UNI, u parobrdz výhradně páskou JUTA SP UNI.



### **3.8.2. otvor větší než 2x2 cm**

V případě většího otvoru (např. díra po spadlém stavebním materiálu či nástroji, popř. způsobená během manipulace s pojistnou hydroizolací), je nutné opravu řešit záplátou ze spodní (interiérové) strany parozábrany. Na opravu se použije materiál stejný, jako je hlavní parozábrana. Záplata musí být stejně stranově otočena, jako je opravovaný materiál. Připraví se čtvercová záplata, která je větší než příslušný otvor na každou stranu min. o 5 cm a max. o 10 cm, po obvodu se podlejí páskou JUTAFOL SP 1, nebo se přelepí páskou JUTAFOL SP AL nebo páskou JUTA SP UNI a záplata se přelepí přes opravovaný otvor. U parobrdz se pro tyto účely použije jen páska JUTA SP UNI. Opravované místo musí být čisté, bez prachu, vody či mastnoty. Opravy provádíme při teplotě vyšší než +5°C.



### **3.8.3. Utěsnění kotvicí sponky, podtěsnění přímého závěsu nebo jezdcu CD profilu**

Sponku mechanické sešíváčky, kterou je parozábrana přikotvena k dřevěným konstrukcím, utěsníme přelepením sponku buď páskou JUTAFOL SP AL nebo JUTA SP UNI, popř. JUTAFOL SP 1. U parobrdz páskou JUTA SP UNI.

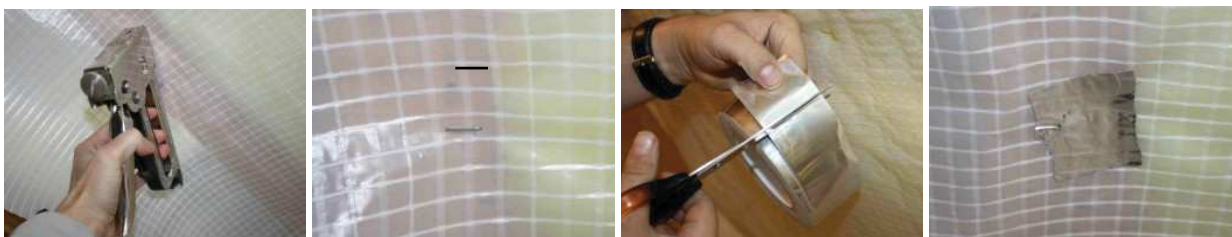

Přímý závěs nebo jezdec SDK profilů podlejíme páskou JUTAFOL SP 1 a přikotvíme jej skrz parozábranu vruty. Průniky vrutů jsou parotěsně utěsněny páskou JUTAFOL SP 1.

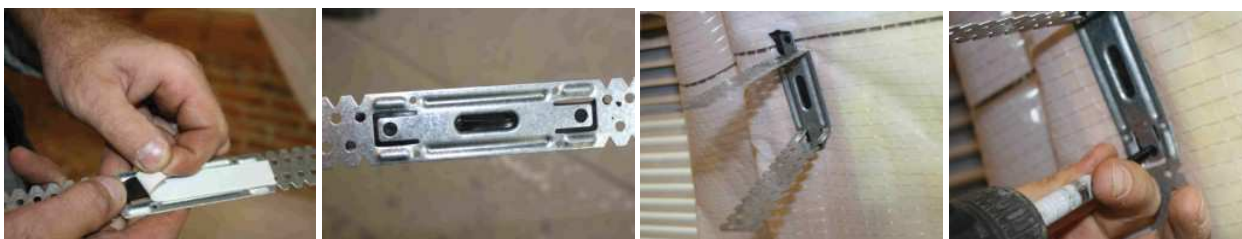

### 3.9. Hlavní montážní detaily

NAPOJENÍ PAROZÁBRANY A PAROBRZDY NA NEHOBLOVANÉ DŘEVO (např. vaznici, pozednici...)  
provedeme pomocí tmelu JUTAFOL MASTIC. (pozn.1 – viz. str. 46)



NAPOJENÍ PAROZÁBRANY A PAROBRZDY NA NEHOBLOVANÉ DŘEVO S PUKLINOU  
a parotěsné utěsnění pukliny provedeme pomocí tmelu JUTAFOL MASTIC. (pozn.1 – viz. str. 46)



NAPOJENÍ PAROZÁBRANY A PAROBRZDY NA NEDROLIVÉ ZDIVO  
provedeme pomocí tmelu JUTAFOL MASTIC. (pozn. 1, pozn. 2 – viz. str. 46)



NAPOJENÍ PAROZÁBRANY A PAROBRZDY NA DROLIVÉ ZDIVO

provedeme pomocí těsnicí pásky JUTAFOL TP 15, kterou nalepíme na parozábranu. Parozábrana s nalepenou páskou se pomocí přitlačné latě přitlačí k příslušnému drolivému povrchu konstrukce. Páska JUTAFOL TP 15 bude tak vtlačena mezi parozábranu a drolivý povrch konstrukce.



PROSTUP EL. KABLEM

utěsníme pomocí pásky JUTAFOL SP 1 (u parobrzd páskou JUTA SP UNI) tak, aby tento prostup byl parotěsný.



**PROSTUP EL. KABLEM V CHRÁNIČCE**

Pomocí pásky JUTAFOL SP 1 (u parozbrzd páskou JUTA SP UNI) utěsníme prostor mezi parozábranou a chráničkou a tmelem JUTAFOL MASTIC vytěsníme prostor mezi kabelem a chráničkou.

**PROSTUP POTRUBÍ**

Z parozábrany vyřízneme čtvercovou záplatu, obkreslíme si na ni prostup a provedeme hvězdicový rozstřih. Obvod záplaty opatříme páskou JUTAFOL SP1. Záplatu nalepíme kolem trubkového prostupu a dolepíme cípy parozábrany k trubce páskou JUTAFOL SP1. Cípy parozábrany přelepíme zvrchu ještě páskou JUTAFOL SP AL nebo JUTA SP UNI. U parozbrzd se pro všechny detaily použije páska JUTA SP UNI.

**NAPOJENÍ PAROZÁBRANY NA RÁM STŘEŠNÍHO OKNA (popř. na rám průlezu do půdy)**

Pomocí pásky JUTAFOL SP 1 nalepíme parozábranu na rám střešního okna. Parozábranu mechanicky přikotvíme k rámu okna lištou u parapetu i v nadpraží. Stejná páska se používá pro napojení na rám průlezu do půdy.

**PŘESAHY - JEDNODUCHÝ SPOJ**

Pomocí pásky Jutafol SP 1 uvnitř přesahu nebo páskou Jutafol SP AL či Juta SP UNI přes přesah.

**PŘESAHY - DVOJITÝ SPOJ (pozn. 3)**

Pomocí pásky Jutafol SP 1 uvnitř přesahu plus páskou Jutafol SP AL či Juta SP UNI přes přesah.



Pozn. 1: V případě, že na tento spoj tlačí hmotnost jiné vrstvy konstrukce, nebo spoj bude zatížen použitím podtlakové či přetlakové ventilace, nebo prováděním přetlakové či podtlakové kontroly vzduchotěsnosti konstrukce (blower door test), je tento spoj nutné pojistit přítlačnou latí nebo profilem.

Pozn. 2: V případě napojování tmelem na sádrovou omítku je nutné místo spoje na omítce nejdříve napenetrovat.

Pozn. 3: Doporučuje se provádět zejména v případě, že na tento spoj tlačí hmotnost jiné vrstvy konstrukce, nebo spoj bude zatížen použitím podtlakové či přetlakové ventilace nebo prováděním přetlakové či podtlakové kontroly vzduchotěsnosti konstrukce (blower door test), nebo pokud je použita rekuperace či vůči parozábraně působí klimatizace prostoru s vysokým tepelně vlhkostním namáháním.

PŘÍKLADY MONTÁŽE PAROZÁBRANY K NEDROLIVÉMU ZDIVU

- a) Aplikace parozábrany z interiérové strany SDK profilů s páskou JUTAFOL PROF pod roštem pro podhled

Parozábrana **JUTAFOL REFLEX N 150**  
 Pomocná páska **JUTAFOL PROF** mezi U profilem a parozábranou  
 Tmel **JUTAFOL MASTIC** mezi parozábranou a stěnou

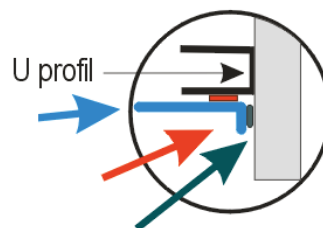

- b) Aplikace parozábrany (parobrzdy) nad roštem pro podhled

Parobrzda **JUTAVAP** či parozábrana **JUTAFOL N, NAL, REFLEX**  
 Tmel **JUTAFOL MASTIC** mezi parozábranou (parobrzdou) a stěnou

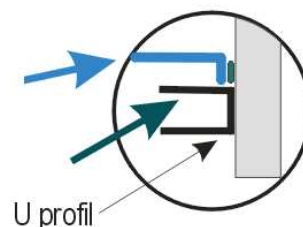

- c) Aplikace parozábrany z interiérové strany SDK profilů

Parozábrana **JUTAFOL REFLEX N 150**  
 Páska **JUTAFOL SP 1** mezi U profilem a parozábranou  
 Tmel **JUTAFOL MASTIC** mezi U profilem a stěnou

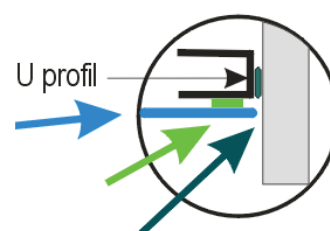



### 3.10. Těsnící a spojovací komponenty

#### 3.10.1. Tmel JUTAFOL MASTIC



##### Funkce a specifikace:

Jedná se o tmel ze syntetického kaučuku, který slouží pro parotěsné napojování parozábran všech typů na pórovité nedrolivé povrchy,

zejména nehoblované dřevo a zdivo (příčky, štíty, nadezdívka), podlahy, stropy apod. Vytváří dlouhodobě funkční parotěsný detail buď přímo mezi parozábranou a vlastní konstrukcí, nebo mezi paronepropustnou konstrukcí - např. U profilem (na kterou je parozábrana parotěsně napojena) a vlastní konstrukcí stěny apod. Viz. obr. na str. 47.

##### Montáž a použití:

Spojované povrchy musí být suché a odmaštěné! Tmel aplikujte v pruzích (houseskách) a parozábranu na tmel jen přitlačíme. Není nutné spoj dále zajišťovat přitlačnou latí či profilem, pokud není spoj zatížen např. hmotností tepelné izolace či podlahovým či přetlakovým namáháním přetlakovou či podtlakovou rekuperací/ventilací či kontrolou vzduchotěsnosti konstrukce (blower door test). Tmel není určen pro lepení přesahů pásů parozábran mezi sebou.

##### Bezpečnostní pokyny:

Při zasažení očí okamžitě důkladně vypláchněte vodou a vyhledejte lékařskou pomoc. Zabraňte dlouhodobému nebo častému styku s pokožkou. Používejte vhodné rukavice a osobní ochranné prostředky pro oči a obličej. Zabraňte úniku do kanalizace. Při práci nejíst, nepít a nekouřit.

Technická data	
Barva	Šedá
Doba zpracovatelnosti	15 min
Výdejnost (houseska ø 4mm)	20 bm spoje
Teplotní odolnost	-20°C až +80°C
Teplota aplikace	+5 °C až +40 °C
Rozměry a balení:	
obsah kartuše	315 g
Skladovatelnost	neporušený obal, větraná místnost teplota do 30°C
Balení v kartónu	6 kartuší (120 m)

#### 3.10.2. Páska JUTAFOL SP 1

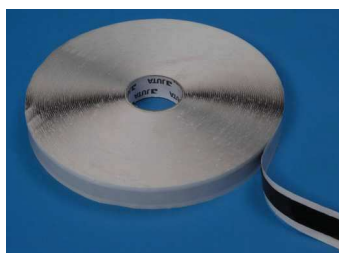

##### Funkce a specifikace:

JUTAFOL SP 1 je oboustranně samolepicí páska z butylkaučuku bez armatury.

Páska JUTAFOL SP 1 se používá pro vzduchotěsné a parotěsné spojování vertikálních i horizontálních překrytí jednotlivých pásů parozábran JUTAFOL N,

JUTAFOL N AL nebo JUTAFOL REFLEX, k napojování na pronikající materiály, popř. na hladké nedrolivé povrchy přiléhajících či pronikajících stavebních konstrukcí a prvků. Tuto pásku je možné použít i pro připevnění parotěsné fólie k nedřevěným (např. kovovým) nosným konstrukcím střech nebo stěn. Páskou JUTAFOL SP1 se provádí i opravy fólií. Vlastnosti butylkaučuku umožňují nejen dokonalé spojení polyetylenových a jiných materiálů, ale především zajišťují vynikající těsnost spojů proti pronikání vodních par, a to i v případě vyšších teplot. Páska svou lepicí vrstvou nenarušuje strukturu parotěsné fólie, avšak nezabezpečuje spoj proti pronikání tlakové vody. Páska není vhodná pro napojování na nehoblované dřevo či na zdivo.

##### Montáž a použití:

JUTAFOL SP 1 je oboustranně lepicí, a proto se aplikuje mezi dva materiály, např. mezi dvě fólie nebo fólii a jiný materiál. Nepoužívá se způsobem přelepení přes okraj fólie. Odvíjí a přilepuje se na fólii nebo jiný materiál přímo z kotouče. Po nalepení se odstraní krycí prvek a připojí se další materiál.

Technická data:	
Barva	Černá
Posuv ve spáře	20%
Tažnost při posuvu 100mm/min.	400%
Dynamická pevnost ve stříhu	14,4 N/cm <sup>2</sup>
Síla nutná ke stlačení	5,6 N/cm <sup>2</sup>
Hrubá měrná hmotnost	1,06 g/m <sup>2</sup>
Prodyšnost pro vodní páry	0,25 g/m <sup>2</sup> /den
UV stálost	velmi dobrá
Teplotní odolnost	-40°C až +90°C
Teplota aplikace	+5 °C až +40 °C
Rozměry a balení:	
Celková tloušťka	1 mm
Délka na roli	45 m
Šířka	15 mm
Skladovatelnost	Skladovatelnost při 20°C 1 rok
Balení v kartónu	18 rolí (810 m spoje)

### 3.10.3. Páska JUTAFOL SP AL



#### Funkce a specifikace:

JUTAFOL SP AL je jednostranně samolepící páska z hliníkové fólie s lepicí vrstvou ze syntetického kaučuku bez armatury.

Páskou JUTAFOL SP AL lze provádět vzduchotěsné a parotěsné spojování jednotlivých pásů fólií

JUTAFOL REFLEX, JUTAFOL N AL i JUTAFOL N. Tato páska se skládá z hliníkové fólie a syntetického kaučuku a umožňuje nejen spojení parotěsných fólií, ale hlavně zajišťuje dokonalou těsnost těchto spojů proti pronikání vodních par. Spojení pásů fólie tímto způsobem je vzhledově velice pěkné. Zároveň se touto páskou řeší přelepení kotvicích prvků parozábrany (např. skobíčky sponkovačky) a opravy drobných poškození parozábrany. Páskou JUTAFOL SP AL nelze řešit napojení fólií na stavební konstrukce. Páska svou lepicí vrstvou nenarušuje strukturu parotěsné fólie, avšak nezabezpečuje spoj proti pronikání tlakové vody. Páska není vhodná pro napojování na nehoblované dřevo či na zdivo a není určena pro lepení parobrzdy.

#### Montáž a použití:

JUTAFOL SP AL je jednostranně lepicí, přelepí se přes okraj fólie tak, aby se dva pásy fólie spojily. Před nalepením se ze spodní strany pásy postupně odstraňuje krycí prvek a páska se přilepuje na fólie přímo z kotouče.

Technická data	
Barva	Stříbrná
Lepicí vrstva	syntetický modifikovaný kaučuk
Reflexní vrstva	hliníková fólie
Faktor difúzního odporu	$\mu$ 732 823
Ekvival. dif. tloušťka Sd	58,62 m
Prodyšnost pro vodní páry	0,1 g/m <sup>2</sup> /den
UV stálost	velmi dobrá

Teplotní odolnost	-40 °C až +65 °C
Teplota aplikace	+5 °C až +40 °C
Rozměry a balení:	
Celková tloušťka	0,08 mm
Délka na roli	50 m
Šířka	48 mm
Skladovatelnost	při 20 °C 1 rok
Balení v kartónu	24 rolí (1200 m)

### 3.10.4. Páska JUTAFOL TP 15



#### Funkce a specifikace:

Jedná se o jednostranně samolepící pásku z impregnované měkké PE pěny.

Páska JUTAFOL TP 15 zabezpečuje vzduchotěsné napojení parozábran JUTAFOL N, JUTAFOL N AL, JUTAFOL

REFLEX na přiléhající stavební prvky, které mají drolivý povrch (drolivé zdivo).

Pásku JUTAFOL TP 15 lze aplikovat dvěma způsoby, odvíjí a připojuje se přímo z kotouče. Jednostranně samolepící těsnící páska

JUTAFOL TP 15 se nalepí na parozábranu. Parozábrana s nalepenou páskou se pomocí přítlačné latě nebo profilu, podhledové desky nebo jiného materiálu přitlačí k příslušnému drolivému povrchu konstrukce. Páska JUTAFOL TP 15 bude tak vtlačena mezi parozábranu a drolivý povrch konstrukce.

Aplikaci lze provést i tak, že se páska JUTAFOL TP 15 nejdříve nalepí na kovový U profil. U profil se přikotví ke stěně a parozábrana se na U profil přilepí pomocí pásy JUTAFOL SP 1. Tj. páska JUTAFOL TP 15 bude vtlačena mezi U profilem a drolivým povrchem konstrukce. V žádném případě se páska JUTAFOL TP 15 nelepí na stěnu !!

V případě napojení parozábrany na komínové těleso, doporučujeme provést kotvení přítlačné latě do konstrukce turbošroubem (okenní šroub).

Technická data	
Barva	Černá
Teplotní odolnost	-30 °C až +100 °C
Teplota aplikace	+5 °C až +40 °C
Rozměry a balení:	
Celková tloušťka	4 mm
Délka na roli	20 m
Šířka	15 mm
Skladovatelnost	při 20 °C 1 rok
Balení v kartónu	15 rolí (300 m spoje)

### 3.10.5. Páska JUTAFOL PROF



#### Funkce a specifikace:

Oboustranně samolepící páska JUTAFOL PROF se používá jako pomocná páska pro krátkodobé připojení parozábrany ke kovovým profilům podhledu (pokud nelze parozábranu k nosné konstrukci připevnit sponami mechanické sešivačky či nekorodujícími hřeby s plochou hlavou), tj. zejména pro přilepení ke kovovým profilům. Pásku JUTAFOL PROF lze použít pro všechny vysoce parotěsné typy parozábran a parobrzd na bázi polyetylénu či polypropylenu do plošné hmotnosti 170 g/m<sup>2</sup>, tj. včetně parozábran typu JUTAFOL N AL, JUTAFOL REFLEX. Připojení

parozábrany je velice rychlé a bezproblémové, není nutné pro její připojení používat mechanické kotvení a následně toto prokotvení parotěsně přelepovat. Páska svými lepicími vrstvami chemicky nenarušuje vlastní materiál parozábrany a nepoškozuje tak parotěsnou schopnost vytvářené parotěsné vrstvy. Ale v případě potřeby pomocného připojení parozábrany na kovové profily pro delší časové období (bez následného mechanického zajištění) nebo v případě použití těsnící pásky JUTADACH TPK SUPER na parozábraně, je nutné obdobným způsobem použít oboustranně samolepící pásku JUTADACH SP 38 – viz. bod 1.5.1.

#### Montáž a použití:

Páska JUTAFOL PROF se aplikuje přímo z role bezprostředně před montáží vlastní parozábrany přímo na nosný kovový rošt (zbavený prachu, nečistot a mastnoty), odstraní se krycí prvek a přilepí se příslušná parozábrana nebo parobrzd. Před instalací sádkartonu nebo jiného podhledu je nutné přilepenou parozábranu nebo parobrzdou parotěsně spojit a napojit na všechny pronikající a přiléhající stavební konstrukce, např. páskami JUTAFOL SP 1, JUTAFOL SPAL, JUTA SP UNI, JUTAFOL TP15, tmelem JUTAFOL MASTIC  
POZOR! Tato páska není určena pro parotěsné spojování parozábran!

Technická data	
Teplota aplikace	+5 °C až +40 °C
Rozměry a balení:	
Délka na roli	50 m
Šířka	12 mm
Balení v kartónu	32 rolí (1600 m)

### 3.10.6. Páska JUTA SP UNI

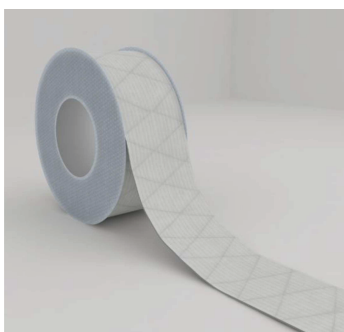

#### Funkce a specifikace:

JUTA SP UNI je jednostranně samolepící páska z PE fólie s UV stabilizací s lepicí vrstvou z polyakrylátu s vláknovou armaturou. Páskou JUTA SP UNI lze provádět vzduchtěsné a parotěsné spojování jednotlivých pásů parobrzd JUTAVAP i parozábran JUTAFOL N, JUTAFOL NAL a JUTAFOL REFLEX, popř. provádění oprav mechanického poškození. Dále se používá na propojení parobrzd a parozábran k pronikajícím inž. sítím a ke stavebním prvkům s hladkým a nepórovitým povrchem. Zároveň lze touto páskou řešit přelepení kotvicích prvků parozábrany (např. skobičky sponkovačky) a opravy drobných poškození parozábrany. Tato páska se skládá z PE fólie a armovaného polyakrylátového lepidla a umožňuje nejen spojení parobrzd a parozábran, ale hlavně zajišťuje dokonalou

těsnost těchto spojů proti pronikání vodních par a vzduchu. Spojení pásů fólie tímto způsobem je vzhledově velice pěkné. Páskou JUTA SP UNI lze řešit napojení parobrzd a parozábran na pronikající na stavební konstrukce (kabely, ventil, potrubí apod.). Páska svou lepicí vrstvou nenarušuje strukturu parobrzd, avšak nezabezpečuje spoj proti pronikání tlakové vody. Páska není vhodná pro napojování na nehotobované dřevo či na zdivo. Páskou JUTA SP UNI lze nahradit páskou JUTAFOL SP AL.

#### Montáž a použití:

JUTA SP UNI je jednostranně lepicí, přelepí se přes okraj fólie tak, aby se dva pásy fólie spojily. Před nalepením se ze spodní strany pásky postupně odstraňuje krycí prvek a páska se přilepuje na fólie přímo z kotouče.

Technická data	
Barva	Bílá s potiskem
Lepicí vrstva	Polyakrylát
Nosná vrstva	PE film s UV stabil.
Pevnost	> 50 N/ 25 mm
Tažnost	150 %
Odolnost vůči vodě	Stálá
Teplotní odolnost	-40°C až +80°C
Teplota aplikace	+5 °C až +40 °C
Rozměry a balení:	
Celková tloušťka	0,34 mm
Délka na roli	25 m
Šířka	60 mm
Skladovatelnost	+5°C až +25°C
Balení v kartónu	10 rolí (250 m)

Pozn.: U všech výše uvedených spojovacích a těsnících komponentů platí, že konečná pevnost lepeného spoje se vytváří postupně v závislosti na podmínkách skladování, typu podkladu a podmínkách při zpracování.

## 3.11. Technická data pro parozábrany a parobrzdy

	Plošná hmotnost	Tloušťka	Rozměr role	Reakce na oheň	Vodotěsnost	Propustnost vodních par	
Zkušební normy	EN 1849-2	EN 1849-2	-	EN 13501-1	EN 1928	EN 1931*	(Sd
Jednotky	g/m <sup>2</sup>	mm	m	třída	stupeň	μ	v m)
<b>PAROZÁBRANY A PAROBRZDY</b>							
JUTAFOL N 110 SPECIAL	110	0,22	1,5 x 50	E	vyhovuje	181.818	(40 ±10)
JUTAFOL N 110 STANDARD	110	0,22	1,5 x 50	F	vyhovuje	181.818	(40 ±10)
JUTAFOL N 140 SPECIAL	140	0,25	1,5 x 50	E	vyhovuje	200.000	(50 ±10)
JUTAFOL N 140 STANDARD	140	0,25	1,5 x 50	F	vyhovuje	200.000	(50 ±10)
JUTAFOL NAL 170 SPECIAL	170	0,3	1,5 x 50	E	vyhovuje	>1.000.000	(>300)
JUTAFOL REFLEX N 150	150	0,27	1,5 x 50	E	vyhovuje	666.666	(180 -50,+120)
JUTAVAP 120 2 5	120	0,32	1,5 x 50	E (s podložním)	Vyhovuje	15.625	(5 ±3)
JUTAVAP 120 2 12	120	0,32	1,5 x 50	E	vyhovuje	37.500	(12 ±5)
JUTAVAP 90 2 20	105	0,3	1,5 x 50	E	vyhovuje	116.666	(35 -17,+10)

	Pevnost	Tažnost	Odolnost vůči natržení	Vliv umělého stárnutí
Zkušební normy	EN 12311-1, EN 13859-1		EN 12310-1 + EN 13859-1	EN 13859-1 příloha C
Jednotky	N/50mm	%	N	N
<b>PAROZÁBRANY A PAROBRZDY</b>				
JUTAFOL N 110 SPECIAL	>220/>190	>15/>15	>155/>145	vyhovuje
JUTAFOL N 110 STANDARD	>220/>190	>15/>15	>155/>145	vyhovuje
JUTAFOL N 140 SPECIAL	>230/>200	>15/>15	>160/>155	Vyhovuje
JUTAFOL N 140 STANDARD	>230/>200	>15/>15	>160/>155	vyhovuje
JUTAFOL NAL 170 SPECIAL	>230/>170	>10/>10	>100/>120	vyhovuje
JUTAFOL REFLEX N 150	>280/>250	>15/>15	>170/>170	vyhovuje
JUTAVAP 120 2 5	>150/>130	>40/>40	>100/>110	vyhovuje
JUTAVAP 120 2 12	>180/>150	>40/>40	>100/>110	vyhovuje
JUTAVAP 90 2 20	>180/>140	>150/>80	>120/>150	Vyhovuje

Upozornění : hodnotu faktoru difúzního odporu μ (resp. hodnotu S<sub>d</sub>) parotěsnicí vrstvy je nutné pro teplotnícky výpočet konstrukce upravit podle způsobu zabudování parotěsnicí vrstvy v konkrétní konstrukci.

### 3.12. Doporučené aplikace parozábran a parobrd (nenahrazuje prováděcí projektovou dokumentaci)

#### 1. Rošt mezi parozábranou a podhledem

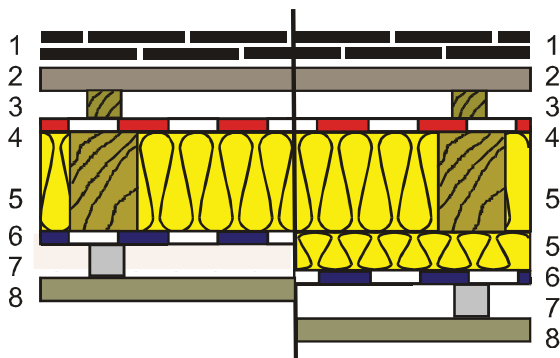

##### 1.1 OBYTNÝ PROSTOR

###### KOUPELNA S NUCENÝM ODVĚTRÁNÍM

(max. 21°C, max. 55% vlhkosti)

-Jutavap (parobrzda), Jutafol N (středně účinná parozábrana)

-Jutafol REFLEX, Jutafol N Al » reflexní schopnost (vysoce účinná parozábrana)

##### 1.2 KOUPELNA, SUŠÁRNA, BAZÉN

(zvýšený zdroj vlhkosti >55% a teploty >21°C)

-Jutafol REFLEX, Jutafol N Al » reflexní schopnost (vysoce účinná parozábrana)

##### 1.3 OMEZENÝ ODPAR Z KONSTRUKCE SMĚREM DO EXTERIÉRU

-Jutafol REFLEX, Jutafol N Al » reflexní schopnost (vysoce účinná parozábrana, dvojitý spoj)

#### 2. Parozábrana mezi tepelnou izolací

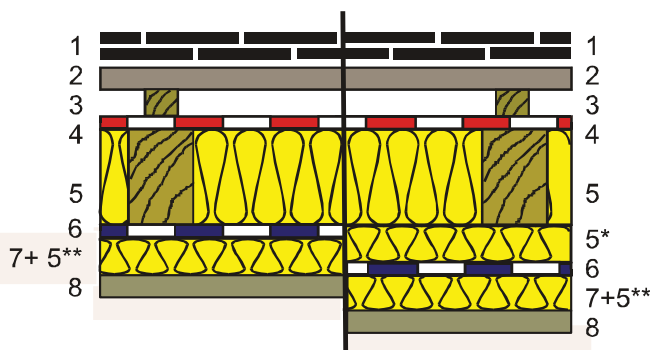

##### 2.1 OBYTNÝ PROSTOR

(max. 21°C, max. 55% vlhkosti)

-Jutavap (parobrzda), Jutafol N (středně účinná parozábrana)

!!! poměr celkové tloušťky tepelné izolace nad (vrstva 5) a pod (vrstva 5\*\*) parozábranou musí být : **5 (4) : 1**  
tzn. (vrstva 5) = **20 (16) cm** (vrstva 5\*\*) = **4 cm**

##### 2.2 SAUNA

(teplota v interiéru cca 110°C)

-Jutafol N Al (Jutafol REFLEX) » bez reflexní schopnosti (vysoce účinná parozábrana)

!!! Teplota v místě parozábrany nesmí přesáhnout 80°C  
Min. tloušťka tep. izolace pod (5\*\*) parozábranou 3 cm  
Spoje lepené páskou Jutafol SP 1.

#### 3. Parozábrana přímo pod podhledem

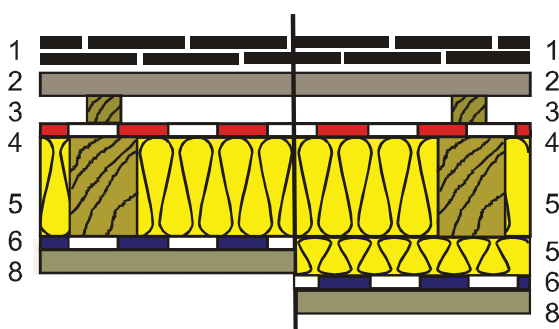

##### 3.1 OBYTNÝ PROSTOR

(max. 21°C, max. 55% vlhkosti)

-Jutafol REFLEX » bez reflexní schopnosti (vysoce účinná parozábrana => **středně účinná**)  
bez těsnění průníků vrutů kotvicích podhled

3.2 REKUPERACE  
**KOUPELNA, SUŠÁRNA, BAZÉN**  
(zvýšený zdroj vlhkosti >55% a teploty >21°C)  
-Jutafol N Al (Jutafol REFLEX) » bez reflexní schopnosti (vysoce účinná parozábrana)  
průniky vrutů (hřebíků) kotvicích desku podhledu podtěsněny páskou JUTADACH TPK SUPER

!!! Do konstrukce podhledu / obkladu NELZE zabudovat inženýrské sítě, zejména bodová svítidla, el. zásuvky a vypínače apod., platí pro oba případy 3.1 i 3.2.

1. střešní krytina
2. bednění nebo latě
3. kontralatě » ventilační mezera
4. doplňková podstřešní hydroizolace - kontaktní
5. tepelná izolace mezi krokvemi

5. \* tepelná izolace pod krokvemi
- 5.\*\* tepelná izolace pod parozábranou
6. parozábrana
7. rošt pro kotvení podhledu / obkladu
8. podhled / obklad

## 3.13. Detaily použití aplikačních pásek a tmelů parozábran

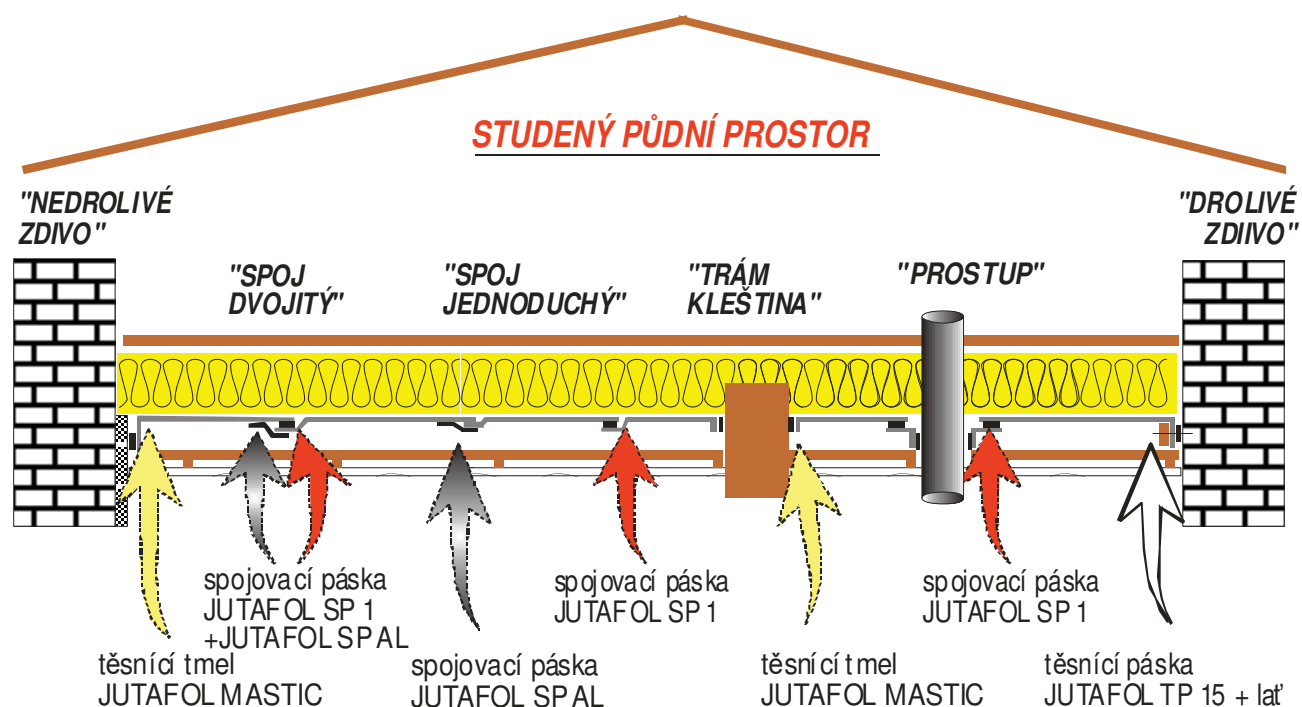
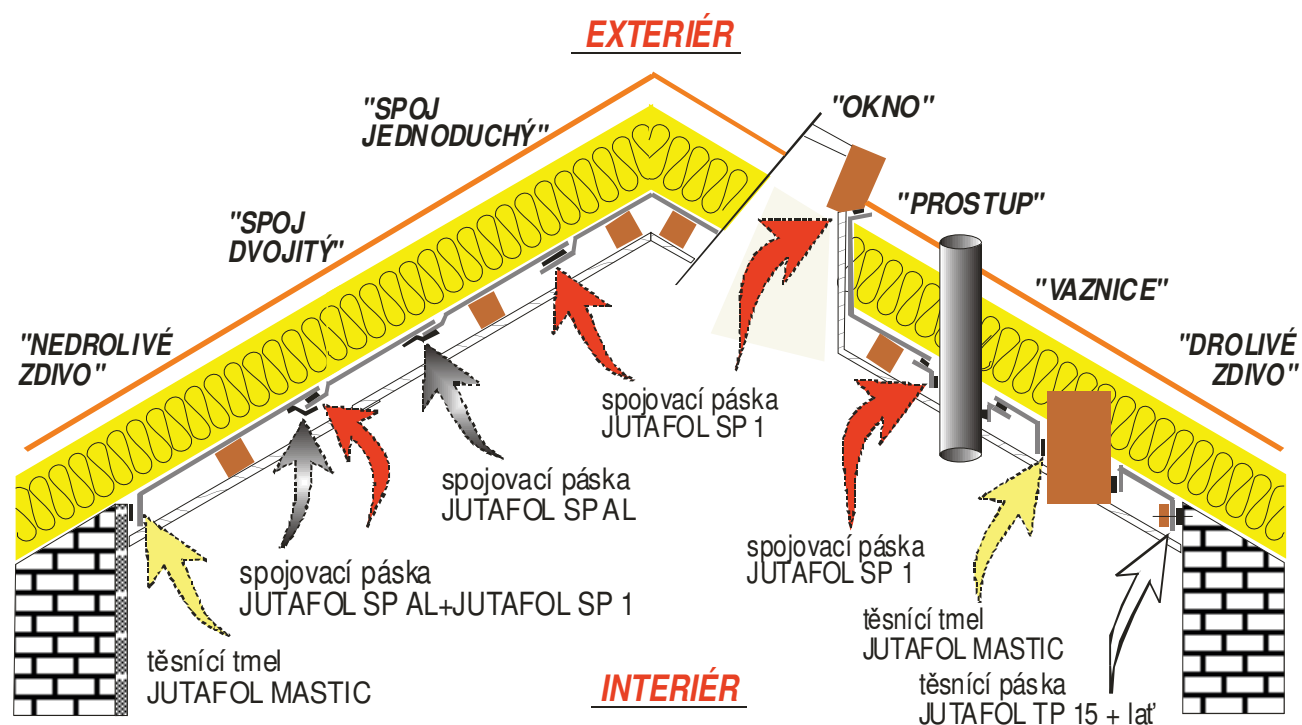
**VYTÁPĚNÝ INTERIÉR**

Pozn. 1: Místo pásky JUTAFOL SP AL lze použít i pásku JUTA SP UNI. U parobrzdy je nutné použití pásky JUTA SP UNI (pásku JUTAFOL SP AL u parobrzdy použít nelze). U všech výše uvedených spojovacích a těsnících komponentů platí, že konečná pevnost lepeného spoje se vytváří postupně v závislosti na podmínkách skladování, typu podkladu a podmínkách při zpracování.

Pozn. 2: Speciální detaily parozábrany vznikající při skladbě s nadkroevním zateplováním jsou uvedeny v samostatném letáku.

## VŠEOBECNÉ PODMÍNKY MONTÁŽE A REKLAMAČNÍ PODMÍNKY

### Všeobecné podmínky montáže doplňkových hydroizolací JUTA a.s.

Veškeré související stavební prvky a konstrukce musí splňovat funkčnost a platné stavební technické normy. Vhodnost typu výrobku a způsobu montáže je nutné posuzovat vždy komplexně ve vztahu k prostředí stavebního objektu, k typu, tvaru a sklonu střešní konstrukce, a ve vztahu k bezpečnému sklonu použité střešní krytiny. V případě delší prodlevy před montáží krytiny nebo při požadavku na zvýšenou ochranu interiéru nebo majetku, by pojistná podstřešní fólie měla být vždy překryta zakrývací plachtou proti srážkovým a povětrnostním vlivům. Montážní práce musí probíhat v souladu s platným Aplikačním manuálem JUTA a.s. Pojistné podstřešní fólie a membrány (doplňková hydroizolační vrstva) nenahrazují funkci střešní krytiny! Jak vyplývá z jejich názvu "doplňková", prioritně zajišťují funkci hydroizolační vrstvy nahodile a krátkodobě v nahodilých extrémních podmínkách (např. zafoukání prachového sněhu apod.). Pokud dojde k poškození či destrukci skládané krytiny, je nezbytné co nejdříve funkčnost střešní krytiny a jejich součástí obnovit. V případě použití chemické impregnace na dřevo (popř. dalších chemikálií), tyto chemikálie mohou ovlivnit vlastnosti některých fólií či membrán. V tomto případě kontaktujte výrobce. Aplikace doplňkové hydroizolace v době montáže nemůže být v rozporu s požadavky aktuálně platných norem ČSN 731901 Navrhování střech, s ČSN 730540-2 Tepelná ochrana budov a s aktuálně platnými Pravidly pro navrhování a provádění střech (Cech KPT ČR, r. 2014).

### Všeobecné podmínky montáže parotěsnících vrstev JUTA a.s.

Veškeré související stavební prvky a konstrukce musí splňovat funkčnost a platné stavební technické normy. Vhodnost typu výrobku a způsobu montáže je nutné posuzovat vždy komplexně ve vztahu k prostředí stavebního objektu, k teplotně-vlhkostnímu režimu interiéru a exteriéru, ve vztahu k použitému typu zateplené konstrukce (větraná/něvětraná) a k použitým vrstvám a jejich umístění v konstrukci. V případě delší prodlevy před montáží vnějšího pláště (montáž skladby z exteriérové strany konstrukce nebo nadkrokevního zateplení) nebo při požadavku na zvýšenou ochranu interiéru nebo majetku, by měla být celá realizovaná plocha vždy překryta zakrývací plachtou proti srážkovým a povětrnostním vlivům. Montážní práce musí probíhat v souladu s platným Aplikačním manuálem JUTA a.s. Aplikace parotěsnící vrstvy v době provedení montáže nemůže být v rozporu s požadavky aktuálně platné normy ČSN 730540-2 Tepelná ochrana budov a s aktuálně platnými Pravidly pro navrhování a provádění střech (Cech KPT ČR, r. 2014).

**Pozn.:** Návrh funkční střešní skladby není jednoduchý, je nutné mít zpracován odpovídající projekt kompetentním projektantem (autORIZOVANOU OSOBOU).

### Podmínky reklamačního řízení:

Práva z odpovědnosti za vady se řídí příslušnými ustanoveními obchodního zákoníku v platném znění.

### Reklamacce dodání zboží:



Případnou vadu zboží je kupující povinen písemně sdělit prodávajícímu neprodleně, nejdéle však do 8 dnů od převzetí zboží.

### Reklamacce funkce výrobku:

JUTA a.s. bezpodmínečně trvá na neprodleném písemném vyrozumění, bez zbytečného odkladu po výskytu vady výrobku. Jakákoliv nápravná opatření na stavbě mohou být prováděna až po posouzení oprávněným pracovníkem JUTA a.s., kterému musí být umožněn přístup na místo instalovaného materiálu. Do posouzení chyby musí být stavba ochráněna vůči srážkovým a povětrnostním vlivům a nesmí být prováděna další výstavba následných vrstev zakrývací reklamovaný materiál. JUTA a.s. je povinna osobně posoudit reklamovaný materiál nejpозději do 5 dnů od data písemného nahlášení reklamacce. V případě, že kupující nedodrží uvedený postup a v důsledku prodloužení s oznámením vady nebo v důsledku jeho neadekvátních zásahů do stavby dojde ke vzniku vícenákladů, JUTA a.s. nebude nést za tyto vícenáklady odpovědnost.

**Pozn.:** V případě, že se při řešení reklamacce zjistí, že reklamovaný výrobek není výrobkem JUTA a.s., bude JUTA a.s. po uplatňovateli reklamacce požadovat uhrazení výdajů spojené s řešením reklamacce, a to včetně cestovních a mzdových nákladů.

## Technické poradenství a konzultace :

-  Manažer aplikací : Jan Rypl, mob.tel.: + 420 602 194 045, e-mail: rypl@juta.cz
-  Aplikační technik pro ČR: Milan Černý, mob.tel.: + 420 606 625 581, e-mail: cerny@juta.cz
-  Aplikační technik pro SR: Marian Pogran, mob.tel.: + 421 905 421 107, e-mail: pogran@juta.cz

Uvedené aplikační návody nenahrazují projektovou dokumentaci a jsou pouze doporučující. Politika neustálého zdokonalování výrobku a.s. JUTA znamená, že údaje obsažené v tomto manuálu mohou být změněny bez předchozího oznámení. Tiskové chyby vyhrazeny.

Aktualizace 01 / 2021

 JUTA a.s., Dukelská 417,  
544 15 Dvůr Králové nad Labem  
ČESKÁ REPUBLIKA  
Tel.: +420 499 209 211

e-mail: juta@juta.cz  
web: www.juta.cz

 Technická kancelária na Slovensku:  
JUTA a.s., Vašinova 61, 949 01 Nitra  
Tel.: + 421 (0)376 513 626  
FAX: + 421 (0)376 513 627

Naše firma je členem:



www.cechstrecharov.sk

Váš dodavatel :